

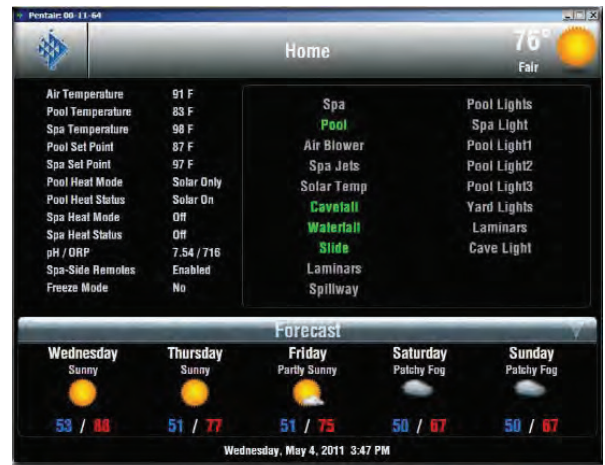

INTERFAZ SCREENLOGIC2®



GUÍA DE INSTALACIÓN Y DEL USUARIO

INSTRUCCIONES IMPORTANTES DE SEGURIDAD
LEA Y SIGA TODAS LAS INSTRUCCIONES
GUARDE ESTAS INSTRUCCIONES

Información de contacto del servicio de soporte técnico:

Teléfono: (800) 831-7133

Fax: (800) 284-4151

Sitios web: www.pentair.com

Tabla de contenido

Introducción	1
Introducción	1
Interfaces de EasyTouch e IntelliTouch	2
ScreenLogic2 en su hogar.....	3
Kits de la interfaz ScreenLogic2	3
Sección 1: Instalación	4
Antes de comenzar.....	4
Herramientas necesarias.....	4
Resumen de los pasos para la conexión	4
Requisitos de ubicación de ScreenLogic2.....	5
Menos paredes y techos equivalen a una mejor recepción inalámbrica	5
Límites de distancia de los cables	6
Ubicación recomendada para el enrutador inalámbrico y el adaptador de protocolo.....	6
Enrutador inalámbrico y adaptador de protocolo con panel de control para interiores existente	7
Conexión sin acceso a Internet de banda ancha.....	8
Conexión a una red doméstica con acceso de banda ancha	9
Conexión a una red doméstica existente.....	9
Conexión a una red doméstica con acceso de banda ancha	10
Conectar el adaptador de protocolo a IntelliTouch o EasyTouch.....	11
Conectar el adaptador de protocolo a la placa de circuitos del centro de carga.....	12
Iniciar el sistema IntelliTouch ScreenLogic2 por primera vez.....	14
Para iniciar el sistema.....	14
Sección 2: Configuración de la interfaz ScreenLogic2.....	15
Acceso al programa de configuración de ScreenLogic para IntelliTouch	15
Instalación del software ScreenLogic para IntelliTouch en una PC o equipo portátil (solo kit iTC15).....	15
Iniciar el programa ScreenLogic.....	16
Salir del programa ScreenLogic	16
Compatibilidad con los sistemas IntelliTouch e EasyTouch.....	16
Pantalla de configuración y mantenimiento de ScreenLogic2	17
Configuración general (paso 1 de 5).....	17
Cambio de grados Fahrenheit a grados Celsius	19
Calibración de los sensores de temperatura	19

Tabla de contenido (continuación)

Configurar circuitos (paso 2 de 5)	20
Botón Special Lights (Luces especiales).....	21
Botón Feature Circuit Configuration (Configuración de circuito de funciones)....	21
Información general de los macrocircuitos de funciones.....	22
Protección contra congelamiento	22
Asignar un nombre de circuito y una función.....	23
Funciones de circuitos.....	24
Nombres de circuitos.....	25
Creación de un macrocircuito de funciones (solo en el sistema de control IntelliTouch).....	26
Creación de nombres personalizados para los circuitos auxiliares	27
Mostrar el botón de una función de circuito en la pantalla principal.....	27
Nombres de circuitos para el panel de control para interiores IntelliTouch	27
Configurar otros equipos (paso 3 de 5).....	28
Configuración de actuadores de válvulas (controlados por un circuito AUX o por un circuito de funciones).....	29
Configuración de los actuadores de válvulas	30
Configuración de IntelliFlo (paso 4 de 5)	31
Configuración de equipos adicionales.....	35
Configuración de una bomba de dos velocidades.....	35
Configurar las opciones de equipo solar y bomba de calor.....	36
Establecer un ciclo de enfriamiento para el calentador.....	36
Habilitar el control manual del calor del spa	37
Generador de cloro.....	37
Controlador de las propiedades químicas del agua IntelliChem	37
Activar la interfaz de control del clorador.....	37
Configurar un control remoto de 10 botones del lado del spa (paso 5 de 5)	38
Configurar un control remoto de 10 botones (SpaCommand, iS10), controlador inalámbrico QuickTouch II y control iS4 del lado del spa	39
Sección 3: Uso de la interfaz ScreenLogic2	40
Pantalla de inicio.....	40
Descripción de la pantalla principal	41
Configuración del sistema de calentamiento de piscina y spa	43
Cambiar la temperatura de la piscina y el spa	44
Cambiar la configuración de calor de la piscina	44
Cambiar la configuración de calor del spa	44
Pantalla principal Lights (Luces).....	44
Pestaña Color Lights (Luces de colores).....	45
Regulación de luces	46

Tabla de contenido (continuación)

Características de iluminación especiales.....	47
Pantalla Lights (Luces): Pestaña Configure Set Colors (Color Set) (Configurar colores establecidos [Conjunto de colores]).....	48
Característica de iluminación Color Set (Conjunto de colores).....	50
Configurar colores con nado (Color Swim [Nado de colores]).....	50
Color Sync (Sincronización de colores).....	51
Encender o apagar todas las luces.....	51
Pantalla Lights (Luces): Luces IntelliBrite.....	52
Botones Color light show (Espectáculo de luces de colores) y Fixed color (Color fijo).....	52
Botones Save y Recall (Guardar y Recordar).....	52
Pantalla Schedule (Planificación).....	53
Función Schedule (Planificación).....	54
Pantalla Schedule (Planificación): Run Once (Ejecutar una vez).....	55
Temporizador Run-Once (Ejecutar una vez).....	56
Pantalla Schedule (Planificación): Egg Timer (Cronómetro).....	57
Configuración del cronómetro (cuenta regresiva).....	58
Pantallas History (Historial).....	59
Pantalla Delays & Alerts (Retardos y alertas).....	60
Mensajes de error del sistema.....	61
Característica de cancelación del retardo del sistema.....	61
Habilitar/Deshabilitar los controles remotos del lado del spa.....	61
Pantallas del clorador.....	62
Pantalla IntelliChlem.....	63
Bombas: Pantalla de estado y controles de IntelliFlo VF.....	64
Bombas: Pantalla de estado y controles de IntelliFlo VS.....	65
Sección 4: Preguntas frecuentes y solución de problemas.....	67
Alarmas y advertencias de IntelliFlo VF.....	68
Bloqueo de succión.....	68
Alarmas y advertencias de IntelliFlo VS.....	69
Conexión remota al sistema.....	70
Glosario.....	71

INSTRUCCIONES IMPORTANTES DE ADVERTENCIA Y SEGURIDAD



Aviso importante:

Atención al instalador: Esta guía contiene información importante sobre la instalación, la operación y el uso seguro de este producto. El presente manual debe ser entregado al dueño o al operador de este equipo.



ADVERTENCIA: Antes de instalar este producto, lea y siga todas las instrucciones y los avisos de advertencia que se incluyen. No seguir las instrucciones ni prestar la debida atención a las advertencias puede ocasionar daños a la propiedad, lesiones graves y hasta la muerte. Llame al (800) 831-7133 para obtener copias adicionales y gratuitas de las instrucciones.



PRECAUCIÓN: Existe un riesgo de explosión si la batería se reemplaza incorrectamente. Cámbiela solamente por el mismo tipo que recomienda el fabricante. Deseche las baterías usadas según las instrucciones del fabricante.

Eliminación de baterías recargables de iones de litio

Las baterías de iones de litio no deseadas pueden devolverse al centro local de reciclado o al fabricante de la batería para su eliminación.

Declaración de conformidad CE (Unión Europea)

Este producto se ajusta a los requisitos esenciales de protección de la directiva del Consejo Europeo 89/336/EEC relacionada con la compatibilidad electromagnética, EN55022:1998, Clase B; y EN61000- 3-2, 3-3, 4-2, 4-3, 4-4, 4-5, 4-6, 4-8 y 4-11.

Modificaciones

La FCC exige informar al usuario que cualquier cambio o modificación del dispositivo sin la aprobación expresa de DT Research puede invalidar la aprobación de la FCC.

PRECAUCIÓN: Existe un riesgo de explosión si la batería se reemplaza incorrectamente.

- Cámbiela solamente por el mismo tipo que recomienda el fabricante.
- Deseche las baterías usadas según las instrucciones del fabricante.
- Eliminación de baterías recargables de iones de litio
- Las baterías de iones de litio no deseadas pueden devolverse al fabricante para su eliminación.
- Recinto: El desmontaje o la apertura del recinto o la caja anulará la garantía y podría ocasionar una descarga eléctrica. Evite la exposición al agua.

INSTRUCCIONES IMPORTANTES DE ADVERTENCIA Y SEGURIDAD



Aviso de seguridad reglamentario de la FCC: Los productos inalámbricos han sido sometidos a pruebas y se ha determinado que cumplen con los límites establecidos para los dispositivos digitales Clase B, de conformidad con el Apartado 15 de las normas de la FCC. Estos límites han sido diseñados para ofrecer suficiente protección contra interferencias perjudiciales en una instalación residencial. Estos dispositivos generan, usan y pueden irradiar energía de radiofrecuencia y, si no se instalan y utilizan de acuerdo con las instrucciones, pueden producir interferencias perjudiciales para las comunicaciones de radio. Sin embargo, no se puede garantizar que no se produzcan interferencias en una instalación en particular. Si este equipo produce interferencia perjudicial para la recepción de antenas de radio o televisión, que puede determinarse apagando y prendiendo el equipo, se recomienda al usuario que corrija esta interferencia mediante una o más de las siguientes medidas:

- Reoriente o reubique la antena receptora.
- Aumente la distancia entre el equipo y el receptor.
- Conecte el equipo en un tomacorriente que no esté en el mismo circuito que en el que está conectado el receptor.
- Consulte con el fabricante o con un técnico experto en radio y televisión.
- Las modificaciones no aprobadas expresamente por la parte responsable de cumplimiento de la FCC anularán el permiso del usuario para operar este equipo.

Acerca de esta guía del usuario

Este manual describe el modo de configurar y utilizar el sistema de control ScreenLogic2®; ofrece instrucciones para configurar el sistema de control IntelliTouch® con la herramienta Configurator y utilizar el programa del sistema ScreenLogic para controlar las operaciones cotidianas de la piscina y el spa, así como funciones de configuración avanzadas que solo es necesario realizar una vez.

El manual contiene las siguientes secciones:

- **Introducción (página 1):** Descripción del sistema IntelliTouch.
- **Instalación (página 11):** Cómo instalar el adaptador de protocolo. También incluye recomendaciones acerca de la ubicación.
- **Configuración de ScreenLogic2 (página 15):** Descripción de cada cuadro de diálogo de la herramienta Configurator (Configurador). La descripción de cada cuadro de diálogo va seguida de información más detallada y ejemplos de las características.
- **Uso de la interfaz ScreenLogic2 (página 40):** Descripción de las pantallas del usuario de ScreenLogic2. La descripción de cada pantalla va seguida de información más detallada acerca del modo de usar las características de ScreenLogic.
- **Preguntas frecuentes y solución de problemas (página 67):** Preguntas frecuentes acerca del uso de la interfaz ScreenLogic2. También incluye información para la solución de problemas.
- **Glosario (página 71):** Glosario de términos utilizados en este manual.

Soporte técnico

Sanford, Carolina del Norte (de 8 a. m. a 5 p. m.)

Moorpark, California (de 8 a. m. a 5 p. m.)

Teléfono: (800) 831-7133

Fax: (800) 284-4151

www.pentair.com

Manuales de los sistemas de control IntelliTouch® e EasyTouch® relacionados

Guía del usuario del sistema de control EasyTouch	(P/N 521044)
Guía del usuario del sistema de control IntelliTouch	(P/N 521075)
Guía del usuario del kit Personality del sistema de control IntelliTouch	(P/N 521074)
Guía del usuario del centro de carga y el centro de alimentación de los sistemas de control EasyTouch e IntelliTouch	(P/N 521139)

Introducción

¡Bienvenido! La interfaz ScreenLogic2® de Pentair Aquatic Systems cambiará su manera de ver los controles para piscina y spa. La interfaz ScreenLogic2 es compatible con los sistemas de control IntelliTouch® e EasyTouch®. Esta innovación en la automatización de piscinas y spas le brinda absoluta libertad y le permite tener un control automático completo de la piscina, el spa, las luces, el calentador, los limpiafondos y mucho más. Ahora puede programar diversas horas de inicio y detención para controlar las luces, el calentador, los chorros del spa y las bombas de filtración. La característica de datos históricos de la interfaz ScreenLogic2 monitorea el uso de energía de los equipos de la piscina, el spa y las luces, y registra las temperaturas de la piscina, el spa y el aire. Estos datos históricos ofrecen un método práctico de contribuir a la conservación de la energía. La interfaz inalámbrica de Apple Watch®, Android™ para teléfonos o tabletas, iPhone® o iPad® le permite controlar la piscina y el spa desde cualquier lugar, tanto dentro como fuera de su casa. También se ofrece una pantalla táctil empotrada en la pared y un programa para PC. La interfaz ScreenLogic2 es un sistema escalable que se puede expandir para contar con una solución domótica totalmente integrada, que incluye audio, seguridad, climatización, riego, etc.

Este manual describe cómo instalar, configurar y utilizar la interfaz ScreenLogic2.



Pantalla principal de la interfaz ScreenLogic2

Interfaces de los sistemas de control EasyTouch® e IntelliTouch®

Los propietarios de piscinas y spas pueden elegir una o varias de las siguientes opciones de interfaces para controlar el sistema IntelliTouch® en toda la casa.

- **Interfaz para iPhone®, iPad® o iPod® Touch (P/N 522104):** Incluye un adaptador de protocolo de interfaz y un enlace inalámbrico que se conecta a la PC portátil o de escritorio existente. Esto permite controlar el sistema de control EasyTouch® e IntelliTouch® mediante la PC (se requiere una PC con conexión Ethernet y sistema operativo Windows® XP o posterior).

iPhone®, iPad® o iPod® Touch

La aplicación IOS de la interfaz ScreenLogic2® permite el control absoluto de los sistemas de control EasyTouch® e IntelliTouch®. Controlar el funcionamiento de la piscina y el spa no podría ser más fácil... ni más práctico. Una vez que se instala el software, es posible controlar todo —las temperaturas de la piscina y el spa, los chorros de agua, la iluminación, los decorativos acuáticos, el monitoreo remoto por video y mucho más—, directamente desde un dispositivo iPhone®, iPod® Touch o iPad®. Imagine ser capaz de:

- Encender fácilmente el spa y ajustar la temperatura deseada mientras regresa del trabajo.
- Controlar todos los circuitos (cascadas, luces de la piscina, fuentes y más) y revisar el historial de temperatura, la piscina/spa, el calentador y el funcionamiento de las luces.

El nuevo software está disponible gratis en [Apple App Store](#). Para encontrarlo rápidamente, solo debe ir a App Store en su dispositivo Apple® y escribir “Pentair” en el cuadro de búsqueda.

Para los nuevos compradores del sistema de control EasyTouch e IntelliTouch, el modo más fácil y económico de agregar el acceso al control a través de la interfaz para Apple Watch®, Android™ para teléfonos o tabletas, iPhone, iPad e iPod Touch es comprar el kit de la interfaz ScreenLogic2 para PC (parte n.º 522104).



La interfaz ScreenLogic2® en su hogar

- 1 **Computadora personal (PC):** PC de escritorio o portátil que posee el dueño de casa. Se conecta a un enrutador inalámbrico y al adaptador de protocolo de la interfaz ScreenLogic2 para controlar los sistemas de control IntelliTouch® e EasyTouch®. Requiere una computadora portátil/de escritorio (Windows® 7, Vista, XP o posterior) con un adaptador Ethernet/RJ45 instalado.
- 2 **iPad®, iPod Touch® o iPhone®:** Le permite controlar las características de la piscina o el spa mediante la interfaz ScreenLogic2.
- 3 **Panel de control para interiores:** Es el panel de control del sistema IntelliTouch e EasyTouch. Está compuesto por un LCD retroiluminado que se conecta al centro de carga para controlar el sistema IntelliTouch o EasyTouch.
- 4 **Control remoto inalámbrico MobileTouch® o EasyTouch:** Este controlador inalámbrico cuenta con un LCD retroiluminado. Recibe y transmite comandos por medio de la antena del transceptor ubicada en el Centro de carga.
- 5 **Enrutador inalámbrico:** Se conecta a la PC portátil o de escritorio a través de una conexión Ethernet al adaptador de protocolo.
- 6 **Adaptador de protocolo:** Se conecta al enrutador inalámbrico mediante una conexión Ethernet y a la placa Personality (centro de carga y alimentación) con un cable de cuatro hilos calibre 22 AWG.
- 7 **Centro de carga o de alimentación del sistema de control IntelliTouch o EasyTouch:** Es el centro de control principal. Incluye el panel de control para exteriores, que controla la bomba, el calentador y los relés de las luces. Recibe comandos a través del adaptador de protocolo y los paneles de control cableados o inalámbricos conectados a la placa Personality.
- 8 **Antena transceptora de los sistemas de control MobileTouch e IntelliTouch:** Esta antena envía y recibe comandos desde el controlador inalámbrico MobileTouch® y hacia él.

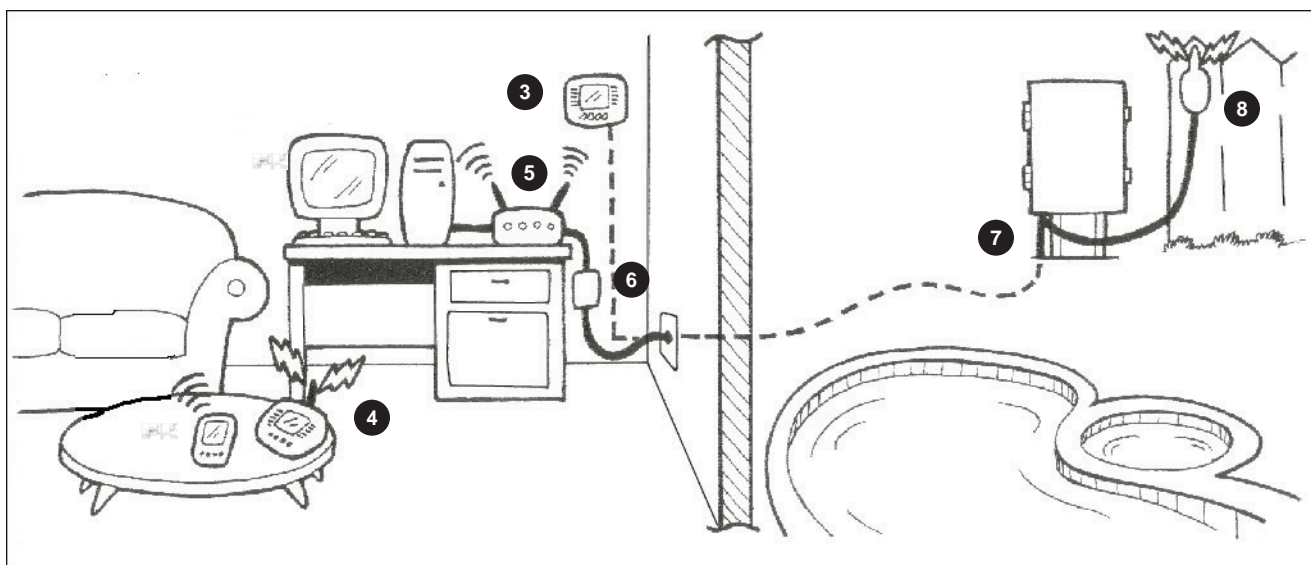

Kits de la interfaz ScreenLogic2®

El kit de la interfaz ScreenLogic2 contiene los elementos detallados a continuación. Cuando desembale el kit de la interfaz ScreenLogic2, compruebe que ha recibido los elementos enumerados. Si falta algún elemento o lo recibe dañado, comuníquese con un distribuidor autorizado o con soporte técnico (consulte la página viii).

Paquete inalámbrico de ScreenLogic (P/N 523434)

- Adaptador de protocolo de interfaz para utilizar con la computadora portátil o de escritorio, el iPhone, iPod Touch o iPad existente
- Guía del usuario de la interfaz ScreenLogic2
- Un enlace inalámbrico

INSTALACIÓN

Sección 1

Antes de comenzar

Herramientas necesarias

- Herramienta pelacables (para pelar los alambres de los cables)
- Herramienta para conectores Ethernet (para el cableado de Ethernet personalizado)

Resumen de los pasos para la conexión

Antes de conectar la interfaz ScreenLogic2, se deben instalar el centro de carga IntelliTouch o EasyTouch, y el kit Personality. Los pasos recomendados para instalar la interfaz ScreenLogic2 son los siguientes:

Desconecte la alimentación del centro de carga de los sistemas de control EasyTouch o IntelliTouch. Antes de conectar los cables al adaptador de protocolo de la interfaz ScreenLogic2, desconecte la fuente de alimentación del centro de carga.

Repase los requisitos de ubicación antes de instalar el adaptador de protocolo (páginas 5 a 7).

Conecte el adaptador de protocolo de la interfaz ScreenLogic2 (páginas 8 a 13). Conecte un cable de cuatro hilos calibre 22 al adaptador de protocolo y a uno de los puertos COM disponibles en la placa de circuitos ubicada en el centro de carga. Si ambos puertos están en uso, puede colocar el cable en el bloque de conexión del puerto COM.

Inicie el sistema de la interfaz de ScreenLogic2 (página 14). Verifique las conexiones de los cables. Encienda el centro de carga.

Requisitos de ubicación de la interfaz ScreenLogic2®

El adaptador de protocolo de la interfaz ScreenLogic2 se debe instalar en un ambiente seco, preferentemente cerca del módem de cable/DSL del propietario.

La ubicación del enrutador dentro del hogar es importante para garantizar una conexión inalámbrica óptima. Lo ideal es que esté ubicado en la habitación más cercana a la piscina y el spa, o bien cerca del lugar donde más se utilizará el iPad, iPod o iPhone.

Menos paredes y techos equivalen a una mejor recepción inalámbrica

El enrutador inalámbrico existente permite que su iPad, iPod, iPhone o computadora portátil inalámbrica tengan acceso a la interfaz ScreenLogic2 desde cualquier lugar, dentro o alrededor de la casa, hasta una distancia aproximada de 150 pies (45,72 m) del enrutador inalámbrico. Sin embargo, debe tener en cuenta que la cantidad de paredes, techos u otros objetos que deban atravesar las señales inalámbricas limitan su alcance. Los alcances típicos varían según los tipos de materiales y el ruido de radiofrecuencia (RF) de fondo presentes en el hogar. La siguiente información puede ayudarlo a maximizar el alcance de la transmisión y recepción inalámbrica:

1. Tenga la mínima cantidad posible de paredes y techos/cielorrasos entre el enrutador inalámbrico y el dispositivo iPad, iPod o iPhone. Cada pared o techo/cielorraso puede quitarle al enrutador inalámbrico entre 3 y 90 pies (0,90 y 27,40 m) de alcance. Ubique el enrutador inalámbrico de manera tal que se reduzca al mínimo la cantidad de paredes o techos/cielorrasos que debe atravesar la señal.
2. Considere la línea directa entre enrutador inalámbrico y el área de funcionamiento del iPad, iPod o iPhone. Para la señal inalámbrica, una pared de 1,5 pies (0,45 m) de espesor a un ángulo de 45 grados equivale a casi 3 pies (0,90 m) de espesor. Pero a un ángulo de dos grados, equivale a más de 42 pies (12,80 m) de espesor. Para una mejor recepción, trate de asegurarse de que el enrutador inalámbrico esté ubicado de modo tal que la señal atraviese la pared o el techo/cielorraso en línea recta.
3. Los materiales de construcción marcan una diferencia. La presencia de tarugos de aluminio o de una puerta maciza de metal puede tener un efecto negativo sobre el alcance. Intente ubicar el enrutador inalámbrico de modo tal que la señal pase a través de paredes de yeso o umbrales abiertos, y no de otros materiales.
4. Mantenga el enrutador inalámbrico alejado (al menos entre 3 y 6 pies [0,90 y 1,80 m]) de los dispositivos eléctricos que generan ruido de radiofrecuencia, como microondas, monitores, motores eléctricos, unidades UPS, etc.
5. Si utiliza teléfonos inalámbricos de 2,4 GHz o dispositivos X-10 (productos inalámbricos como ventiladores de techo, luces y sistemas de seguridad residencial), la conexión inalámbrica puede degradarse drásticamente o perderse por completo. Cualquier dispositivo que utilice la frecuencia de 2,4 GHz puede interferir con la red inalámbrica.
6. En una casa de tamaño promedio, el alcance no debería ser un problema. Si en algunos lugares de la casa donde desea tener acceso la señal es baja o no hay señal, considere reubicar el enrutador inalámbrico.

NOTA IMPORTANTE ACERCA DEL USO DE VARIOS CONTROLADORES INALÁMBRICOS

SI UTILIZA VARIOS CONTROLADORES INALÁMBRICOS, COMO el control remoto inalámbrico de los sistemas MobileTouch® o EasyTouch®, o el controlador inalámbrico iS4 QuickTouch®, asegúrese de que los transceptores de estos controladores estén separados por una distancia de al menos 6 pies (1,80 m). Esto evitará la interferencia digital y garantizará una mejor recepción inalámbrica.

Requisitos de ubicación (continuación)

Límites de distancia de los cables

Según los requisitos de ubicación, puede optar por utilizar un tramo de cable Ethernet largo y un cable de cuatro hilos corto, o viceversa. Los límites recomendados son los siguientes:

- Límite de distancia para el cable Ethernet = 300 pies (91 m)
- Límite de distancia para el cable de cuatro hilos = 1500 pies (457 m)

Ubicación recomendada para el enrutador inalámbrico y el adaptador de protocolo

Nota: Se recomienda instalarlos en la planta baja para maximizar la potencia de la señal inalámbrica. Sin embargo, si la única opción posible es instalarlo en una planta alta, para optimizar la recepción se recomienda colocar el enrutador inalámbrico sobre el piso, directamente arriba del lugar donde más se utilizará el dispositivo inalámbrico.

Ventajas:

- Buena cobertura inalámbrica hacia la parte posterior de la casa y el área de la piscina/spa
- Cableado mínimo para el adaptador de protocolo

Desventaja:

- Requiere la conexión del cable Ethernet al enrutador cableado o inalámbrico que está conectado al módem DSL o de cable.
Nota: Solo es necesario si planea tener acceso a Internet. El uso de la interfaz ScreenLogic2 no requiere conexión a Internet.
- Requiere un tramo de cable serie desde el adaptador de protocolo al centro de carga

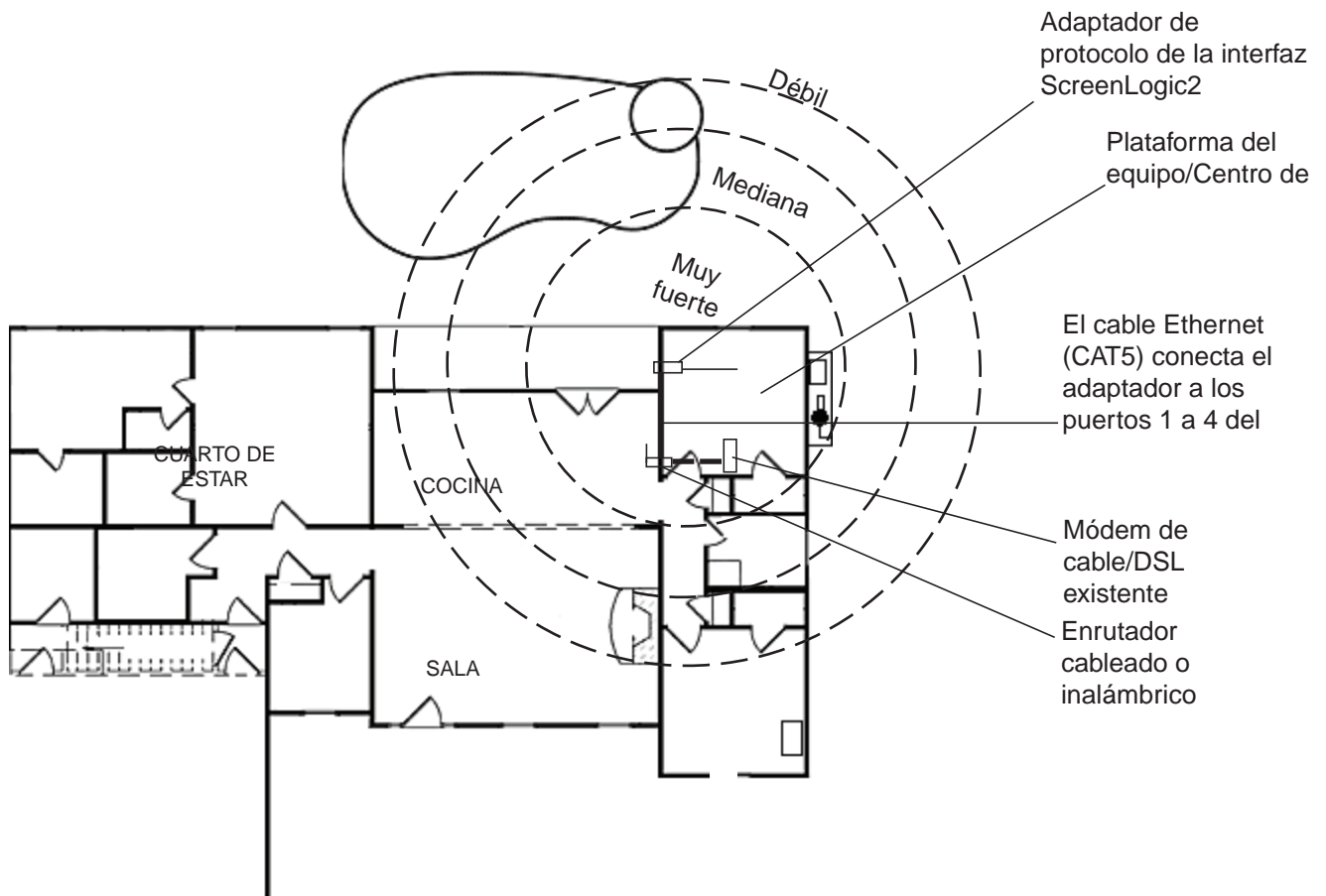

Enrutador inalámbrico y adaptador de protocolo con panel de control para interiores existente (opción)

En algunos casos, el dueño de casa ya tiene un panel de control para interiores para el sistema IntelliTouch® o EasyTouch®. El cable conductor de cuatro hilos utilizado para la conexión con el adaptador de protocolo de la interfaz ScreenLogic2 puede unirse al conector o al cable de cuatro hilos del panel de control para interiores.

Ventaja:

- Se puede unir al conector o al cable del panel de control para interiores del sistema IntelliTouch o EasyTouch existente
- Cableado mínimo para el cable serie del adaptador de protocolo
- Buena cobertura inalámbrica hacia la parte posterior de la casa y el área de la piscina/spa

Desventaja:

- Requiere la conexión del cable Ethernet al enrutador cableado o inalámbrico que está conectado al módem DSL o de cable. Esto solo es necesario si planea tener acceso a Internet. El uso de la interfaz ScreenLogic®2 no requiere conexión a Internet.

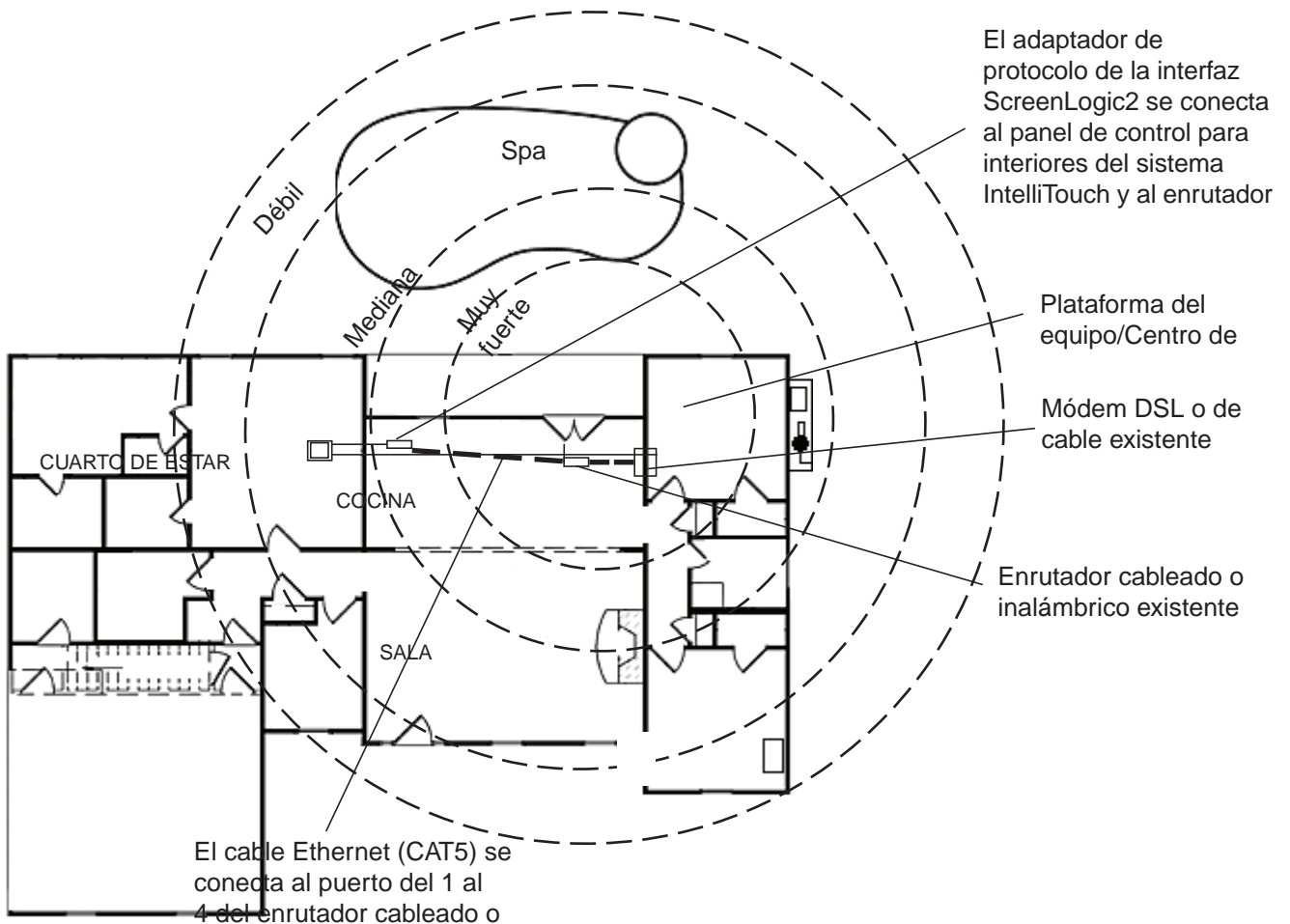

Conexión sin acceso a Internet de banda ancha

Esta configuración de conexión es para quienes no poseen una conexión a Internet de banda ancha.

Para conectar el hardware de la interfaz ScreenLogic2:

1. **Conecte el adaptador de protocolo al enrutador inalámbrico existente.** Conecte un cable Ethernet (CAT 5) al receptáculo RJ45 de Ethernet ubicado en el adaptador de protocolo. Conecte el otro extremo del cable Ethernet al puerto LAN 1 disponible en el panel posterior del enrutador inalámbrico. El indicador de luz LED del puerto LAN 1 se encenderá para mostrar que la conexión es correcta. Asegúrese de conectar el enrutador inalámbrico con un cable CAT 5 directo. Un cable Ethernet cruzado no funcionará.
2. **Conecte el enrutador inalámbrico con la PC.** Inserte un cable Ethernet (CAT 5) separado en el puerto LAN 2 del panel posterior del enrutador inalámbrico y en un puerto Ethernet disponible en el adaptador de red de la computadora. Utilice un cable CAT 5 directo para conectar el enrutador inalámbrico. El indicador LED del puerto LAN 2 se encenderá para mostrar que la conexión es correcta.
3. **Realice la conexión del adaptador de protocolo.** Vaya a “Conectar al adaptador de protocolo”, página 18.

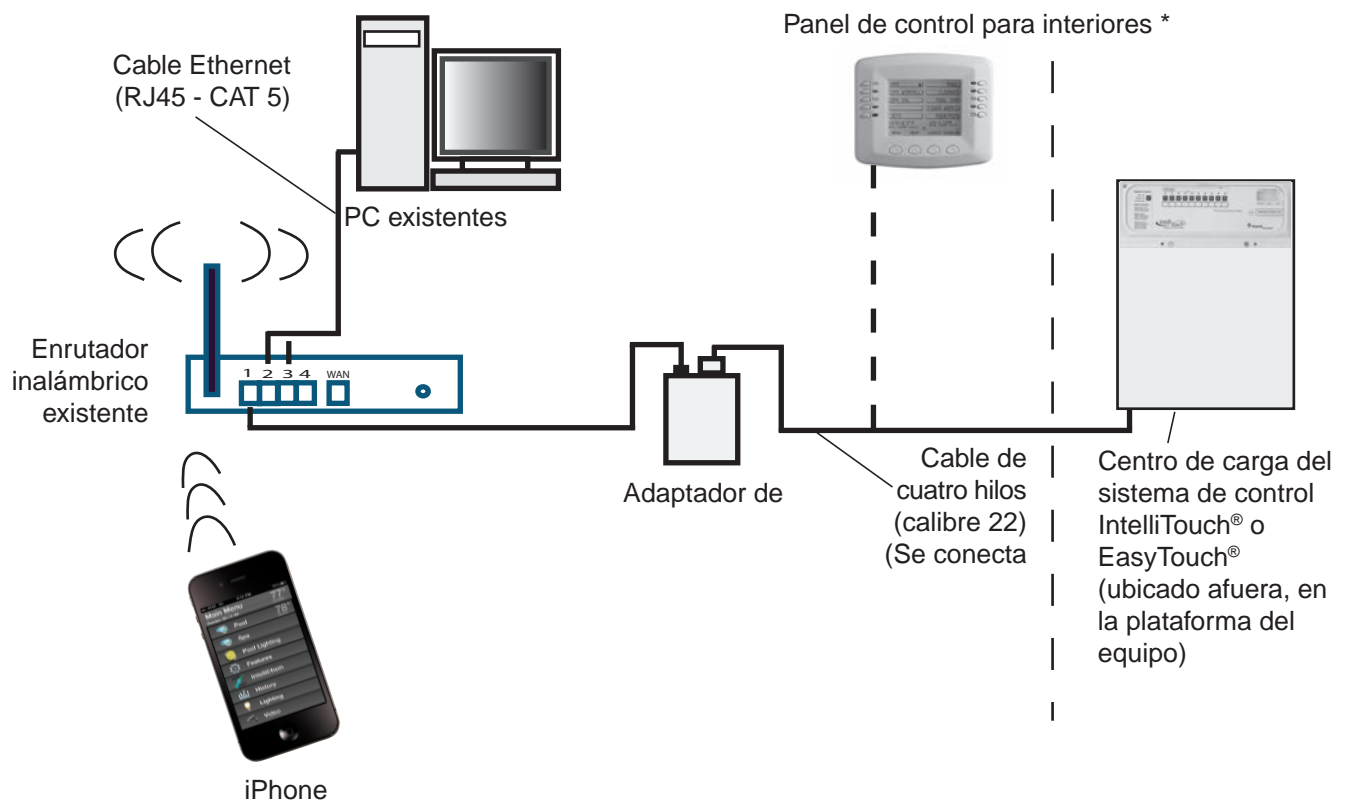

Nota: (*) Cableado opcional para el panel de control para interiores existente. Se une al conector del panel de control para interiores o a la coleta del cable de cuatro hilos conectado

Límites de distancia de los cables:

- Límite de distancia para el cable Ethernet = 300 pies (91 m)
- Límite de distancia para el cable de cuatro hilos = 1500 pies (457 m)

Conexión a una red doméstica con acceso de banda ancha

Aunque no es un requisito para utilizar la interfaz ScreenLogic2®, la aplicación puede coexistir con la conexión de banda ancha de su red doméstica y utilizarla. Se necesita un módem DSL o de cable basado en Ethernet con una cuenta de Internet de banda ancha de un proveedor de servicios de Internet (ISP).

Al conectar la interfaz ScreenLogic2 a la red doméstica, podrá aprovechar la información sobre el pronóstico del clima y las condiciones climáticas actuales en su zona.

Conexión a una red doméstica existente

Para conectarse a una red doméstica existente:

1. **Conecte el adaptador de protocolo al enrutador de la red doméstica existente.** Conecte un cable Ethernet (CAT 5) al receptáculo RJ45 de Ethernet ubicado en el adaptador. Conecte el otro extremo del cable Ethernet al Puerto 1 de los cuatro puertos LAN Ethernet ubicados en la parte posterior del enrutador inalámbrico. Utilice un cable CAT 5 directo para conectar el enrutador inalámbrico. Un cable cruzado no funcionará.
2. **Realice la conexión del adaptador de protocolo.** Vaya a “Conectar al adaptador de protocolo”, página 11.

Conexión a una red doméstica con acceso de banda ancha

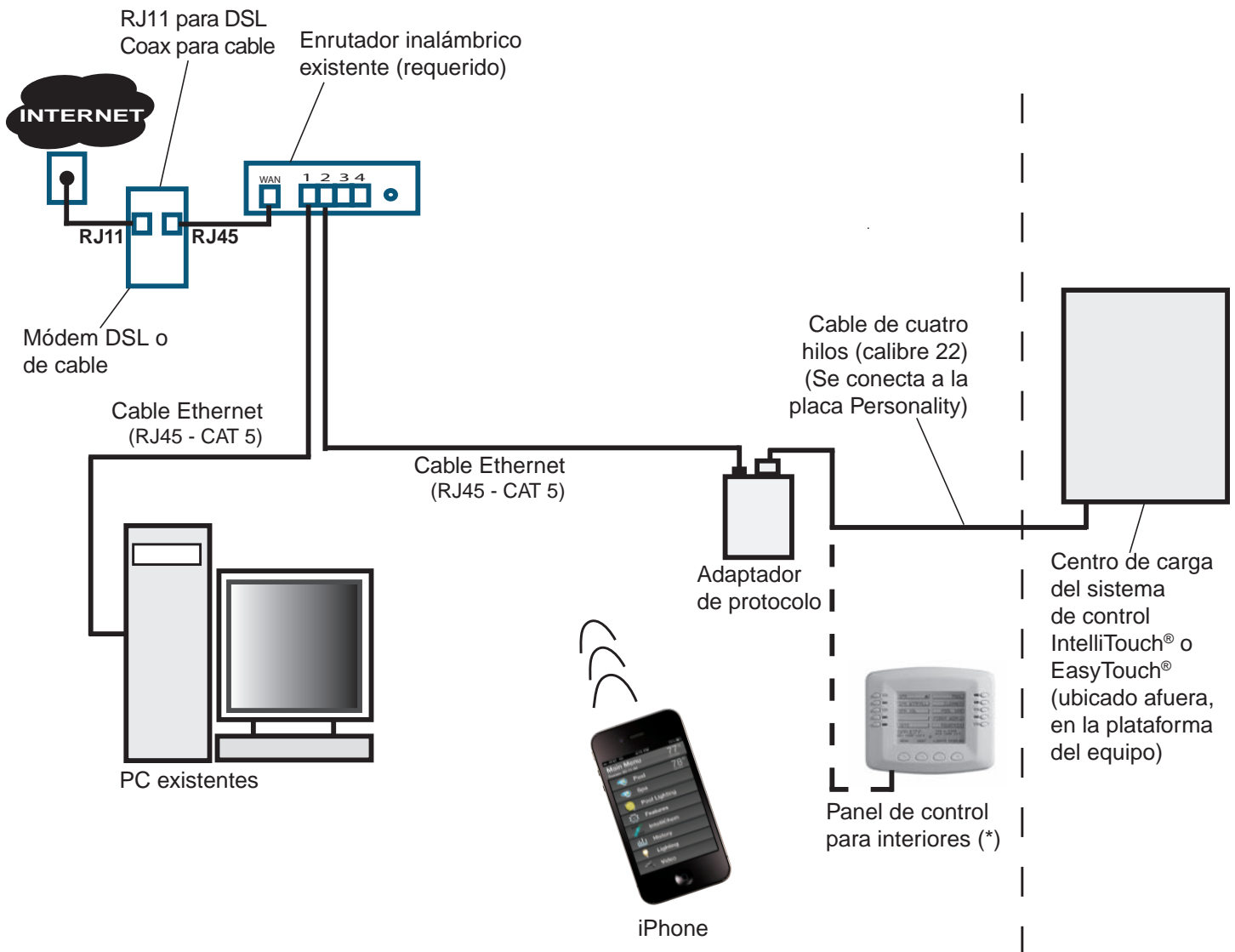

Nota: (*) Cableado opcional para el panel de control para interiores existente. Se une al conector del panel de control para interiores o a la coleta del cable de cuatro hilos conectado a la placa Personality.

Límites de distancia de los cables:

- Límite de distancia para el cable Ethernet = 300 pies (91 m)
- Límite de distancia para el cable de cuatro hilos = 1500 pies (457 m)

Conectar el adaptador de protocolo con el sistema de control IntelliTouch® o EasyTouch®

El adaptador de protocolo de la interfaz ScreenLogic2® se conecta a la placa de circuitos principal ubicada en el centro de carga mediante un cable de cuatro conductores. Antes de conectar el cable con el adaptador, determine la longitud de cable necesaria para la conexión.

Ubicación del adaptador de protocolo: El enrutador inalámbrico existente y el adaptador de protocolo de la interfaz ScreenLogic2 deben instalarse en un ambiente seco, preferentemente cerca del módem de cable/DSL del propietario. Si el enrutador inalámbrico está demasiado alejado del área de la piscina, tal vez deba acercarlo tendiendo un cable Ethernet desde la conexión del módem de cable/DSL hacia el adaptador de protocolo y el enrutador inalámbrico. Para conocer los requisitos de ubicación del enrutador inalámbrico, consulte “Requisitos de ubicación de la interfaz ScreenLogic2”, página 5.

Nota: Panel de control de interiores existente - Si cuenta con un panel de control para interiores para el sistema IntelliTouch o EasyTouch, se puede unir directamente con el cable en el hogar o con la coleta del conector del panel de control para interiores. Esto evita la necesidad de tender otro cable de cuatro conductores desde el centro de carga hasta el adaptador de protocolo.

Para la conexión con el adaptador de protocolo:

1. **Conecte el cable de cuatro conductores.** Tienda un cable de cuatro conductores (calibre 22 AWG aprobado por UL) desde el centro de carga o de alimentación hasta el adaptador. Coloque el adaptador en un área seca cercana al enrutador inalámbrico. Idealmente, ambos dispositivos deben ubicarse cerca del módem de cable o DSL.
2. Tome el adaptador de protocolo con una mano y, con la otra mano, tire suavemente del conector de la terminal de tornillo para quitarlo del receptáculo.
3. Pele o retire $\frac{1}{4}$ de pulgada (medio centímetro) de los conductores de cuatro cables. Coloque los cuatro cables en las terminales de tornillos del conector. Ajuste los cables con los cuatro tornillos. Asegúrese de que el código de color de los cables coincida con los colores de las clavijas, según se indica en la etiqueta del adaptador. Los números de clavijas y los códigos de colores de los cables son los siguientes:

1	BLK (NEGRO) = Tierra
2	GRN (VERDE) = -Datos
3	YEL (AMARILLO) = +Datos
4	RED (ROJO) = +15 VCC
4. Inserte el conector de la terminal de tornillos en las clavijas de la placa de circuitos del adaptador. Tenga en cuenta que el conector tiene indicaciones para la orientación correcta.
5. Vaya a “Conectar el adaptador de protocolo a la placa de circuitos del centro de carga”, página 12.

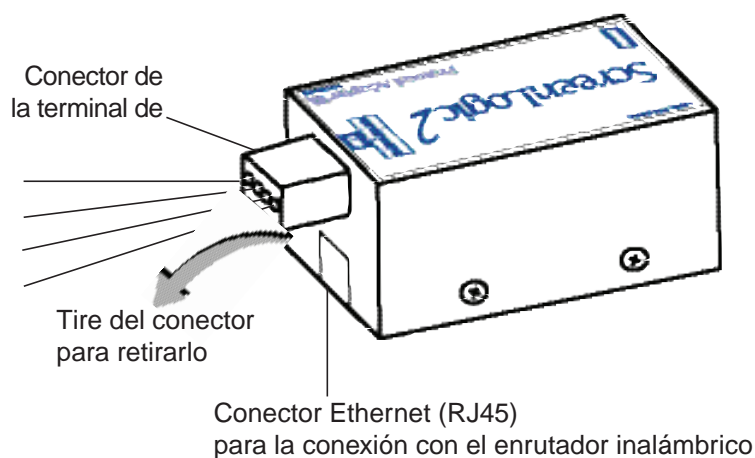

Conectar el adaptador de protocolo a la placa de circuitos del centro de carga



INSTALACIÓN DEL DISPOSITIVO DE ILUMINACIÓN LED PARA PISCINAS INTELLIBRITE 5G (CONSTRUCCIÓN DE UNA PISCINA NUEVA)

Toda la instalación eléctrica, incluidos los métodos de cableado eléctrico y los materiales utilizados para realizar la instalación eléctrica de los sistemas de control EasyTouch® e IntelliTouch®, **DEBE SER REALIZADA POR UN PROFESIONAL DE SERVICIO O BAJO LA SUPERVISIÓN DIRECTA DE UN ELECTRICISTA CALIFICADO** de acuerdo con el Código Eléctrico Nacional (NEC) o con el Código Eléctrico Canadiense (CEC), así como con cualquier otro código eléctrico local

Para conectar el adaptador de protocolo al centro de carga del sistema de control IntelliTouch o EasyTouch:

1.



Antes de retirar el panel que cubre las fuentes de alto voltaje, **APAGUE la alimentación al centro de carga en el disyuntor térmico principal**. De no hacerlo, podrían ocasionarse lesiones personales o la muerte. Los cables en cortocircuito pueden dañar la unidad de manera permanente. Cierre todos los paneles y la puerta delantera del centro de carga cuando la

2. Destrahe el pestillo con resorte de la puerta delantera del centro de carga y abra la puerta.
3. Retire los dos tornillos que sostienen el **panel que cubre los componentes de alto voltaje** y retírelo del recinto (la siguiente ilustración muestra el panel ya retirado).
4. Afloje los dos tornillos de acceso del panel de control y baje el panel de control de exteriores.

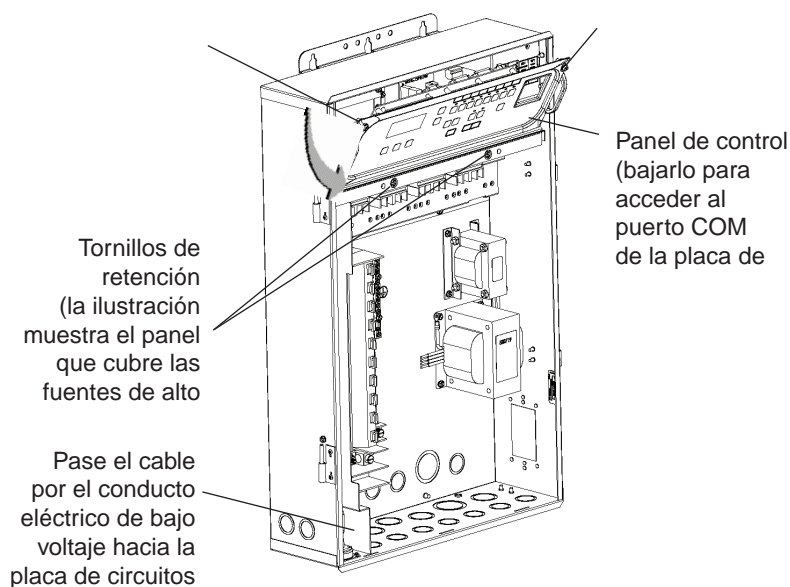

6. Pele o retire una pulgada (2,50 cm) del revestimiento del cable y $\frac{1}{4}$ de pulgada (medio centímetro) de los conductores del cable.

Sistema de control IntelliTouch®: Inserte los conductores en cualquiera de las terminales de tornillo de los puertos **COM (J7 y J8)** ubicadas en el lado izquierdo de la placa de circuitos Personality. Ajuste los cables con los tornillos. Nota: Se pueden colocar varios cables en una sola terminal con tornillos.

Sistema de control EasyTouch®: Inserte los conductores en las terminales de tornillo del puerto **COM (J20)** ubicadas en la parte superior de la placa de circuitos del sistema de control EasyTouch (consulte el siguiente diagrama). Ajuste los cables con los tornillos. Para obtener más detalles sobre los cables, consulte la configuración de los cables a continuación. Nota: Se pueden colocar varios cables en una sola terminal con tornillos.

Los números de clavijas y los códigos de colores de los cables son los siguientes:

- 1 BLK (NEGRO) = Tierra
- 2 GRN (VERDE) = -Datos
- 3 YEL (AMARILLO) = +Datos
- 4 RED (ROJO) = +15 VCC

⚠ PRECAUCIÓN NO conectar en puente las conexiones a tierra o +15 VCC (rojo o negro) a las líneas de datos (verde o amarillo). La placa Personality puede sufrir daños permanentes. NO invierta las conexiones de tierra o +15 V, ya que al hacerlo, el sistema no funcionará.

7. Cierre el panel de control y ajústelo con los dos tornillos de acceso.
8. Instale el panel para cubrir fuentes de alto voltaje y fíjelo con dos tornillos de retención.
9. Cierre la puerta delantera del centro de carga y trabe el pestillo.
10. Conecte la alimentación del centro de carga.

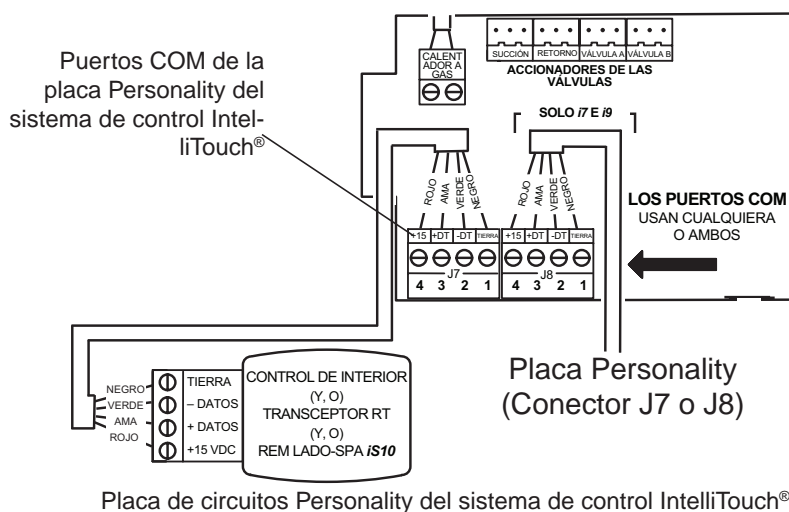

Puerto COM (J20)

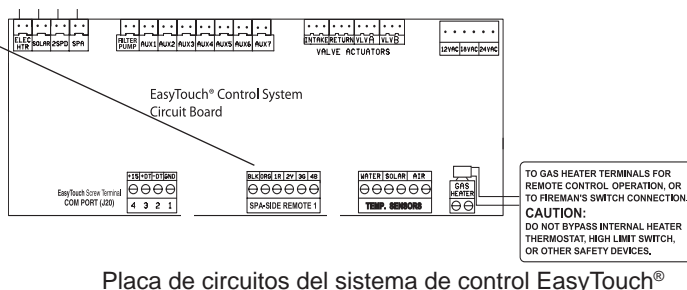

Iniciar el sistema de la interfaz ScreenLogic2® por primera vez

Después de instalar el adaptador de protocolo de la interfaz ScreenLogic2, encienda el sistema y verifique que todos los cables estén conectados correctamente.

Para iniciar el sistema

1. **Encienda el adaptador de protocolo y el centro de carga.** Conecte la alimentación principal del centro de carga. También se conectará el adaptador de protocolo y se encenderá la luz LED ROJA de alimentación. El adaptador de protocolo recibe alimentación desde el puerto COM ubicado en el centro de carga.
2. **Conecte la alimentación al enrutador cableado o inalámbrico existente.** Conecte el adaptador de alimentación de CA al receptor situado en el panel posterior del enrutador inalámbrico y enchufe el otro extremo del adaptador de alimentación de CA a un tomacorriente de pared o un enchufe múltiple. La luz LED de alimentación estará encendida.
 - Compruebe que en la parte delantera del enrutador inalámbrico estén encendidas las luces LED que correspondan. La luz LED del puerto LAN y WAN activo se iluminará para indicar que la conexión es correcta. Nota: El puerto WAN solo se iluminará si está conectado al enrutador cableado o inalámbrico del dueño de casa.
3. **Configure la interfaz ScreenLogic2 para el equipo IntelliTouch® o EasyTouch® instalado.** Vaya a “Acceso al programa de configuración de la interfaz ScreenLogic2”, página 15.

NOTA IMPORTANTE:

DIRECCIÓN IP:

El adaptador de protocolo de la interfaz ScreenLogic2 está configurado con el protocolo de configuración dinámica de host (DHCP) de manera predeterminada. Esto significa que el enrutador existente asignará automáticamente una dirección IP al adaptador de protocolo. Se puede configurar una dirección IP estática utilizando el botón “Configure IP Info” (Configurar información de IP) que se muestra a la derecha.

SINCRONIZACIÓN DEL SISTEMA:

El adaptador de protocolo de la interfaz ScreenLogic2 consulta la configuración del sistema de control IntelliTouch o EasyTouch cuando se inicia por primera vez y, posteriormente, repite la consulta cada 30 minutos. En general, si se modifica el sistema de control IntelliTouch o EasyTouch (por ejemplo, si se reconfiguran circuitos, bombas, programas, etc.) desde el panel de control para interiores o para exteriores, es necesario desconectar y reconectar la alimentación del adaptador de protocolo de la interfaz ScreenLogic2 para obligar al sistema a sincronizarse. A la larga, la interfaz ScreenLogic2 detectará los cambios en la configuración, pero el proceso puede demorar hasta 30 minutos. Reiniciar el adaptador de protocolo es el modo más rápido de sincronizar el sistema.

Configuración de la interfaz ScreenLogic2®

Sección 2

Acceso al programa de configuración de la interfaz ScreenLogic2

ESiga los cuadros de diálogo de la utilidad Configurador para configurar la interfaz ScreenLogic2

1. Si usa una Mac, PC o computadora portátil, primero debe ejecutar el programa de instalación que se puede encontrar en www.pentair.com/en-us/products/residential/pool-spa-equipment/pool-automation/screenlogic2_interfaceforintellitouchandeasytouchautomationsystems.html?queryID=4fdbec343f59b1c2bf6bd9c57f161353&objectID=https://www.pentair.com/en-us/products/residential/pool-spa-equipment/pool-automation/screenlogic2_interfaceforintellitouchandeasytouchautomationsystems.html&indexName=prod_pentair_products
2. Haga clic en “Software ScreenLogic® para consumidores”. Haga clic en los siguientes enlaces de pantalla: Para PC: haga clic aquí para iniciar la descarga Para Mac: haga clic aquí para iniciar la descarga
3. Haga clic en el icono de la interfaz ScreenLogic2 en el escritorio para iniciar la utilidad Configurador.
Nota: Antes de iniciar la utilidad Configurator, primero debe salir de la interfaz ScreenLogic2 de su escritorio.

Instalación del software de interfaz ScreenLogic2 en una PC o computadora portátil

Para instalar el software de interfaz ScreenLogic2 en una PC o computadora portátil:

1. Descargue e instale el software ScreenLogic. Consulte el paso 1 anterior para obtener la URL.

Nota: Para Windows Vista a Windows 10: la primera vez que ejecuta la interfaz ScreenLogic2 programa, haga clic con el botón derecho en el icono del escritorio ScreenLogic2 Interface Connect y seleccione “Ejecutar como Administrador”.

2. Presione Siguiente y siga las instrucciones en pantalla. El icono de la interfaz ScreenLogic se instalará en su escritorio.



Iniciar el programa de la interfaz ScreenLogic2®

Para iniciar la interfaz ScreenLogic2 después de utilizar la herramienta Configurator:

1. Después de completar los pasos 1 a 5 de la herramienta Configurator, haga clic en el botón **Finish** (Finalizar). Aparecerá la pantalla principal de Configurator.
2. Haga clic en la **X** en la parte superior derecha de la pantalla para salir de la aplicación.

Para iniciar la interfaz ScreenLogic2 desde el Escritorio:

1. Haga doble clic en el icono de ScreenLogic en el Escritorio. **Para Windows® Vista hasta Windows 10:** La primera vez que ejecute el programa de la interfaz ScreenLogic2, haga clic con el botón derecho del mouse en el icono de escritorio de ScreenLogic Connect y seleccione “Run as Administrator” (Ejecutar como administrador).
2. Haga clic en el botón **Start ScreenLogic** (Iniciar ScreenLogic).

Compatibilidad con los sistemas de control IntelliTouch® y EasyTouch®

La interfaz ScreenLogic2 es compatible con todas las versiones de los sistemas de control IntelliTouch y EasyTouch. En algunos casos, se puede utilizar la interfaz ScreenLogic2 con un sistema de control IntelliTouch que posee una versión anterior del firmware. Algunas características de la interfaz ScreenLogic2 no funcionarán a menos que el firmware del sistema de control IntelliTouch o EasyTouch esté actualizado. Algunas de las características que podrían no funcionar son el soporte para 12 luces, el soporte para el módulo regulador de luz, las bombas IntelliFlo®, el controlador IntelliChem® y el soporte para cloradores de terceros. Si necesita estas características, comuníquese con el constructor de la piscina o con Pentair para actualizar el firmware del sistema de control IntelliTouch o EasyTouch.

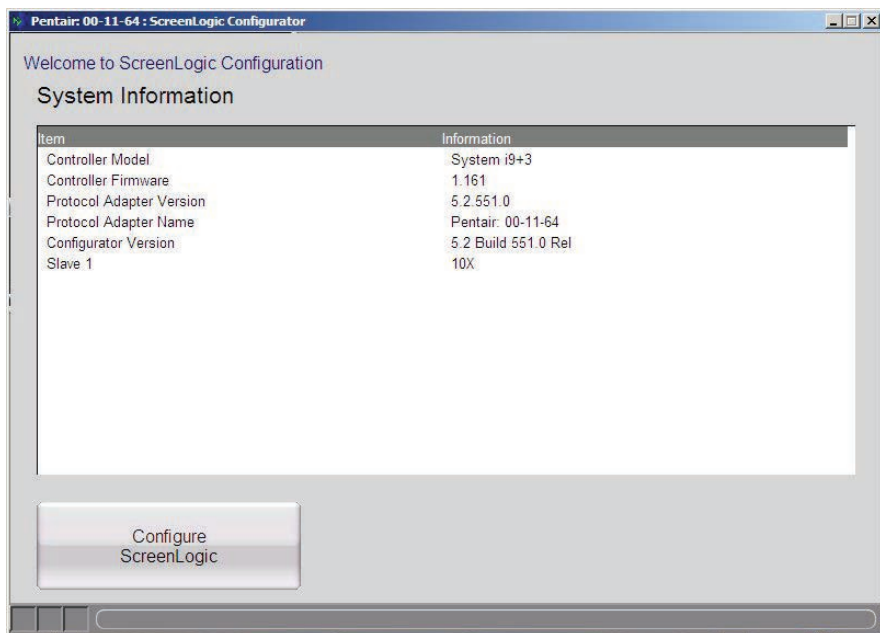

Haga clic en la X para salir de la aplicación

Pantalla de configuración y mantenimiento de la interfaz ScreenLogic2®

La pantalla inicial de la herramienta Configurator muestra el tipo de equipo del sistema de control IntelliTouch® o EasyTouch®, y las versiones de firmware y software utilizadas. En esta pantalla, puede iniciar la herramienta Configurator para configurar la interfaz ScreenLogic2 de los sistemas de control IntelliTouch o EasyTouch, o bien iniciar el programa de la interfaz ScreenLogic2.

- **Para iniciar la herramienta Configurator:** Pulse el botón **Configure ScreenLogic** (Configurar ScreenLogic). Configure la interfaz ScreenLogic2 utilizando los cuadros de diálogo (pasos 1 a 5). Cuando termine, haga clic en el botón **Finish** (Finalizar) para regresar a la pantalla inicial.
- **Para iniciar la interfaz ScreenLogic2:** Pulse el botón **Start ScreenLogic** (Iniciar ScreenLogic). Aparecerá la pantalla Home (Inicio).

Configuración general (paso 1 de 5)

Utilice la siguiente tabla de zonas horarias para determinar su ubicación.

Hora de Hawái	(GMT -10:00)
Hora de Alaska	(GMT -09:00)
Hora del Pacífico (EE. UU. y Canadá); Tijuana	(GMT -08:00)
Hora de las montañas Rocosas	(GMT -07:00)
Hora central	(GMT -06:00)
Hora de la costa Este	(GMT -05:00)

Configuración general (paso 1 de 5) - continuación

Nombre	Descripción
Reloj	<p>La fecha y la hora establecidas en la herramienta Configurator determinan los valores de todos los relojes del sistema para la pantalla táctil empotrada, la tableta, el panel de control para exteriores IntelliTouch y el panel de control para interiores. Si la hora y la fecha de la PC no coinciden con la hora y la fecha que muestra la pantalla de inicio de ScreenLogic, deberá restablecer los valores de la PC para la fecha y la hora establecidas en la herramienta Configurator. Nota: La sincronización de fecha y hora de todos los sistemas puede demorar algunos minutos.</p> <p>Date (Fecha): Establezca el día, el mes y el año actuales. Hour (Hora): Establezca la hora actual (AM/PM) y los minutos. Time Zone (Zona horaria): Establezca la zona horaria correspondiente a su ubicación.</p>
Ubicación	<p>ZIP code (Código postal): Código postal correspondiente a su ubicación. La información del código postal de EE. UU. completará automáticamente las coordenadas de latitud y longitud, y la zona horaria. Estos valores muestran el pronóstico y las condiciones del clima, y la información de la salida y la puesta del sol en su área. Esta característica requiere una conexión a Internet de banda ancha.</p>
Temperature Scale (Escala de temperatura)	<p>Fahrenheit/Celsius: Muestra los valores de temperatura Actual (Real) y Set Point (Valor de consigna) en grados Fahrenheit o Celsius.</p>
Calibrate Sensors (Calibrar sensores)	<p>Air - Down/Up (Aire – flecha arriba/abajo): Permite subir/bajar la temperatura actual. Pool - Down/Up (piscina – flecha arriba/abajo): Permite subir/bajar la temperatura actual. Spa - Down/Up (Spa – flecha arriba/abajo): Permite subir/bajar la temperatura actual.</p>
Manual OP Priority (Prioridad de funcionamiento manual)	<p>Manual Operation Priority (Prioridad de funcionamiento manual): Al habilitar esta función, se desactivan los programas planificados a fin de permitir el control manual de la bomba. El tiempo predeterminado para la función manual es de 12 horas. Una vez transcurrido ese período, se reanuda el programa planificado.</p>
Página de inicio	<p>Pool Summary (Resumen de la piscina): Muestra los valores de consigna y las temperaturas actuales de la piscina, el spa y el aire, el estado del modo de calefacción y los circuitos auxiliares habilitados (amarillos) que corresponden a los botones (amarillos) de la pantalla principal de ScreenLogic. Weather Only (Solo clima): Muestra las condiciones climáticas actuales en la página de inicio. Para ver las condiciones climáticas actuales correspondientes a su ubicación debe estar conectado a Internet. Weather + Pool Summary (Clima y resumen de la piscina): Muestra las condiciones climáticas actuales y la información del sistema en la página de inicio.</p>
Set Remote Access Password (Establecer contraseña de acceso remoto)	<p>Utilice este botón para acceder al cuadro de diálogo “Set Remote Access Password” (Establecer contraseña de acceso remoto). De manera predeterminada, la contraseña está en blanco (no hay contraseña en ninguno de los recuadros de contraseñas). Los caracteres de la contraseña que escriba, aparecerán reemplazados por asteriscos en el recuadro. La contraseña utilizada en este cuadro de diálogo debe coincidir con la contraseña utilizada para acceder al sistema de manera remota. Si olvida la contraseña, borre los asteriscos de los recuadros “New Password” (Contraseña nueva) y “Confirm Password” (Confirmar contraseña). Se utilizará la contraseña predeterminada (en blanco). Haga clic en OK (Aceptar) para guardar la contraseña. Consulte “Conexión remota al sistema” en la página 70 para obtener más información acerca del modo de acceder al sistema de manera remota.</p>
Email Alert Settings (Configuración de alertas por correo electrónico)	<p>Escriba la dirección de correo electrónico donde desea recibir las alertas del sistema.</p>
Botón Back (Volver)	<p>Permite volver a la página anterior.</p>
Botón Next (Siguiendo)	<p>Permite ir a la página siguiente (paso 2 de 5)</p>
Botón Finish (Finalizar)	<p>Permite guardar la configuración actual y salir de la herramienta Configurator.</p>

Cambio de grados Fahrenheit a grados Celsius

En la pantalla principal, el valor de consigna de temperatura y la temperatura real aparecen en grados Fahrenheit o Celsius.

Para cambiar la escala de temperatura:

1. Inicie la herramienta Configurator (Configurador) de la interfaz ScreenLogic2 y pulse **Configure ScreenLogic** (Configurar ScreenLogic).
2. En la página General Setting (Configuración general), en **Temperature Scale** (Escala de temperatura), pulse Fahrenheit o Celsius.
3. Cuando termine, pulse **Finish** (Finalizar) para guardar la configuración.

Calibración de los sensores de temperatura

Los sistemas de control IntelliTouch® e EasyTouch® cuentan con dos sensores para la temperatura del agua y del aire ambiental. El modelo IntelliTouch i10+3D para cuerpos de agua dobles posee tres sensores. Se puede agregar un sensor adicional para controlar los sistemas de calefacción solar.

Por lo general, estos sensores son precisos y no es necesario calibrarlos. Sin embargo, los tramos largos de fontanería y los decorativos acuáticos pueden ocasionar que las temperaturas en una masa de agua sean diferentes de la lectura del sensor de temperatura. Puede recalibrar manualmente los sensores para ajustar esto.

Antes de comenzar, necesita un termómetro preciso para todo tipo de clima. Si va a calibrar el sensor de aire, espere a que no esté bajo la luz directa del sol.

Existen ajustes para Water Temp y Air Temp (temperatura del agua y temperatura del aire). Si tiene un sistema de control IntelliTouch i10+3D, verá **Spa Temp**, **Pool Temp** y **Air Temp** (temperatura del spa, temperatura de la piscina y temperatura del aire, respectivamente). Calibre las temperaturas del spa y la piscina siguiendo el procedimiento que se ofrece a continuación para la temperatura del agua. Los sistemas i5, i5S, i7+3 o i9+3 poseen un sensor de temperatura del agua y del aire. Asegúrese de ubicar el sensor de temperatura del aire a la sombra para obtener lecturas precisas.

Para calibrar los sensores de aire, piscina y spa:

1. Primero pulse el botón **Pool** (Piscina) o **Spa** en la pantalla principal de la interfaz ScreenLogic2® para encender la bomba de filtración de la piscina o el spa.
2. Pulse **Configure ScreenLogic** (Configurar ScreenLogic) para iniciar la herramienta Configurator (Configurador) de la interfaz ScreenLogic2.
3. Coloque el termómetro en el spa o en la piscina. Tome una lectura de temperatura precisa. Cuando calibre el sensor de aire, coloque el termómetro al lado del sensor de aire. Por lo general, el sensor está cerca o debajo del recinto del centro de carga o del centro de alimentación, y no dentro del recinto. Tome una lectura de temperatura precisa a la sombra.
4. En la página General Setting (Configuración general), en la sección **Calibrate Sensors** (Calibrar sensores), use los botones de **flecha arriba o abajo** para elevar o disminuir la temperatura del agua a fin de que coincida con la lectura de temperatura del termómetro correspondiente. Si tiene un sistema i10+3D, repita los pasos anteriores para la piscina.
5. Presione el botón **Apply Calibration** (Aplicar calibración) cuando finalice.

Configurar circuitos (paso 2 de 5)

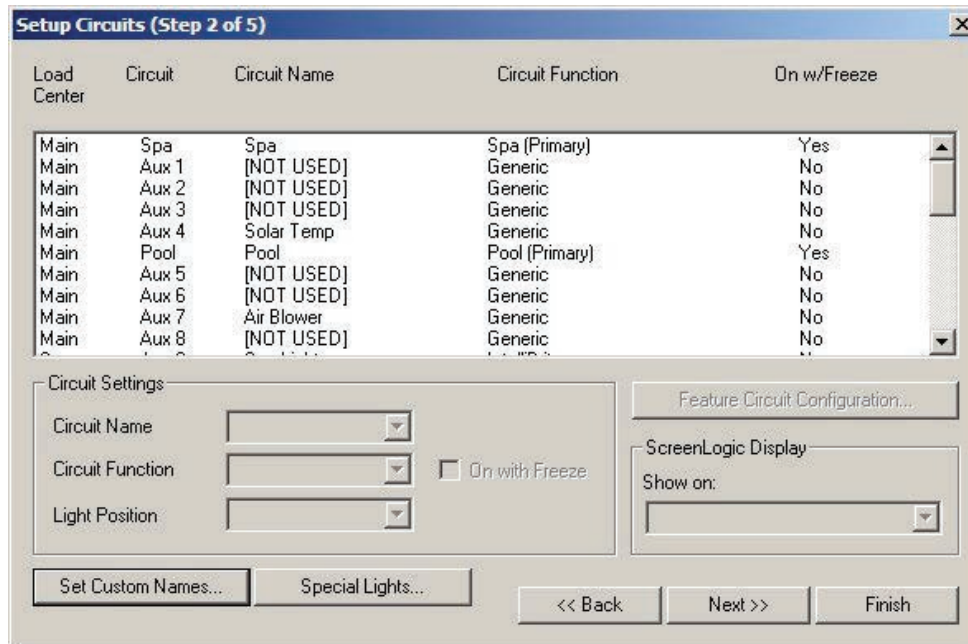

Nombre	Descripción
Setup Circuits (Configurar circuitos)	<p>Muestra los circuitos disponibles para el sistema.</p> <p>Load Center (Centro de carga): Muestra el centro de carga o los módulos de expansión instalados.</p> <p>Circuit (Circuito): Muestra los circuitos auxiliares y los circuitos de funciones disponibles (1-10). La cantidad de circuitos auxiliares puede variar según el modelo del sistema IntelliTouch. Los circuitos auxiliares se encuentran en la placa Personality.</p> <p>Circuit Name (Nombre del circuito): Nombre de circuito asignado.</p> <p>Circuit Function (Función del circuito): Función de circuito asignada.</p> <p>On w/Freeze (Encendido en congelamiento): Circuito asignado con protección contra congelamiento.</p>
Circuit Settings (Configuración de circuitos)	<p>Muestra los nombres, las funciones y las características de iluminación de Pentair disponibles para los circuitos seleccionados que aparecen en la lista principal.</p> <p>Circuit Name (Nombre del circuito): Nombre del circuito (consulte la página 32 para obtener una lista completa de los nombres de circuitos de IntelliTouch). También incluye 20 nombres definidos por el usuario.</p> <p>Circuit Function (Función de circuito): Nombre de la función del circuito (consulte la página 31 para obtener una lista).</p> <p>On with Freeze (Encendido en congelamiento): Seleccione esta opción para activar cualquier circuito, por ejemplo, el circuito de la piscina y el spa, si la temperatura del aire cae por debajo de los 36 °F (2,20 °C). Para un circuito Pool (Piscina), la bomba de filtración tendrá protección contra congelamiento. Para un circuito Spa, la bomba de filtración funcionará y las válvulas de piscina/spa alternarán entre la piscina y el spa a intervalos de 15 minutos mientras dure la condición de congelamiento. Para el circuito Master Cleaner (Limpiafondo maestro), no se necesita protección contra congelamiento. Las bombas del limpiafondo de la piscina reciben flujo de agua desde la bomba de filtración.</p> <p>Light Position (Posición de las luces): Posición de las luces para el jardín, la piscina o el spa.</p>
Botón Set Custom Names (Establecer nombres personalizados)	Asigna un nombre personalizado a un circuito. Vea la página 27 para más información.
Botón Special Lights (Luces especiales)	Asigna luces de colores SAL, SAM, IntelliBrite, Color Wheel (Rueda de colores) y otras luces incandescentes para que aparezcan en la página Lights (Luces). Vea las páginas 36 y 52 para más información.
Pantalla de ScreenLogic	<p>Show on: Pool (Mostrar en: Piscina): Coloca un botón para un circuito específico en la sección "Pool" de la pantalla principal. Spa: Coloca un botón para un circuito específico en la sección "Spa" de la pantalla principal. Water Features (Decorativos acuáticos): Coloca un botón para un circuito específico en la sección "Water Features" de la pantalla principal. Si selecciona una función de circuito de luces o una luz Sam/Sal, el botón de la luz aparece siempre en la pantalla Lights (Luces).</p>
Botón Back (Volver)	Permite volver a la página anterior.
Botón Next (Siguiente)	Permite ir a la página siguiente (paso 3 de 5)

Configurar circuitos (paso 2 de 5) - continuación

Botón Special Lights (Luces especiales)

Utilice este botón para abrir el cuadro de diálogo “Special Lights”. Las luces que aparecen en este cuadro de diálogo son circuitos asignados como “Lights” (Luces). Todas las luces asignadas en este cuadro de diálogo se controlarán con los botones All Off (Todo desactivado), All On (Todo activado), Color Set (Conjunto de colores), Color Sync (Sincronización de colores) y Color Swim (Nado de colores) en la pantalla Lights. Es posible configurar la rueda de colores y hasta 12 luces para que utilicen las características de iluminación Color Set, Color Sync y Color Swim.

Nota:

- El sistema de control IntelliTouch admite 12 luces especiales.
- El sistema de control EasyTouch admite 8 luces especiales.

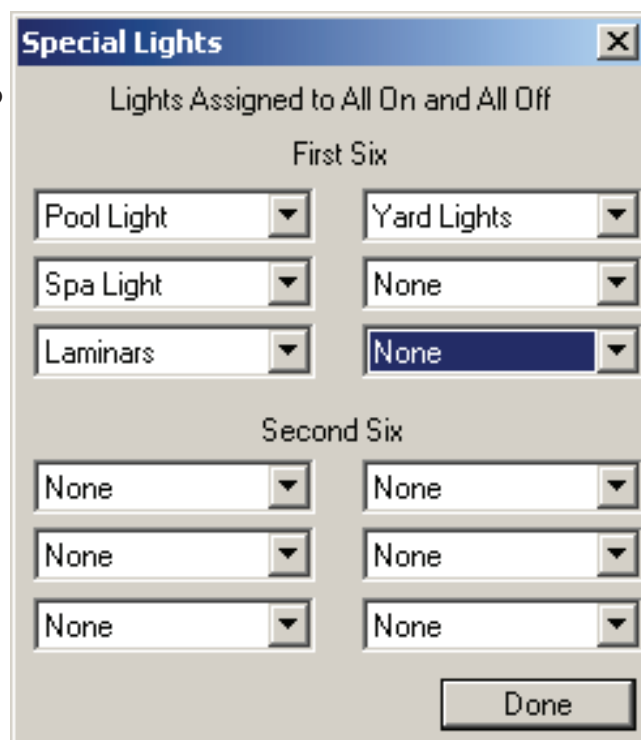

Botón Feature Circuit Configuration (Configuración de circuito de funciones)

El botón **Feature Circuit Configuration** se habilita cuando se selecciona un circuito de funciones (1 - 10) en la lista principal de circuitos y se le asigna un nombre y una función. Utilice este botón para abrir el cuadro de diálogo “Configure” (Configurar). El circuito de funciones seleccionado será el nombre del macrocircuito (por ejemplo, Fountain [Fuente]). Para acceder a los circuitos de funciones, desplácese hasta el final de los circuitos auxiliares disponibles y seleccione el nombre del circuito de funciones. Hay 10 nombres de circuitos disponibles a los que se pueden asignar diversas funciones en el cuadro de diálogo Configure Macro (Configurar macro). También se puede asignar un nombre personalizado al circuito (consulte la página 27).

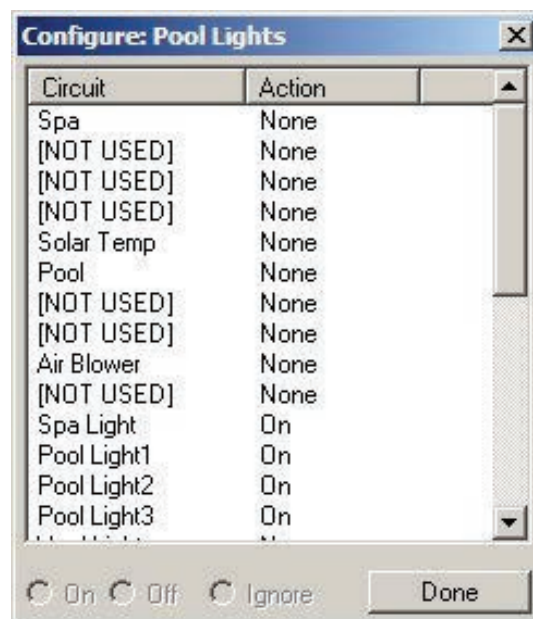

Circuit (Circuito)

Muestra los circuitos que se pueden utilizar como macrocircuitos. Este botón se habilita al seleccionar un circuito de funciones en la lista de circuitos.

On/Off Ignore (Activar/Desactivar/ Ignorar)

Seleccione On para activar un macrocircuito seleccionado. Para desactivar un macrocircuito, seleccione Off. Seleccione Ignore para no utilizar el macrocircuito seleccionado.

Información general de los macrocircuitos de funciones

Los macrocircuitos de funciones del sistema IntelliTouch® pueden controlar equipos que no son controlados por los circuitos auxiliares. En general, los circuitos auxiliares se utilizan para equipos de alto voltaje, como las bombas y las luces, mientras que los macrocircuitos de funciones se utilizan para equipos de bajo voltaje, como los actuadores de válvulas. Sin embargo, los macrocircuitos de funciones también pueden utilizarse de maneras más creativas. Por ejemplo, se puede utilizar un macrocircuito de funciones para crear un macrocircuito que permita activar o desactivar varios circuitos con el mismo botón. El sistema admite un máximo de 10 macrocircuitos de funciones.

Nota: El sistema de control EasyTouch no admite macrocircuitos.

- **Actuadores de válvulas:** Se pueden asignar macrocircuitos de funciones para controlar hasta cinco actuadores de válvula por centro de carga. Para controlar un total de cinco actuadores es necesario instalar un módulo de válvulas opcional (P/N 520285), que incluye tres salidas adicionales para actuadores (C, D y E) por centro de carga. Para obtener más información acerca de la configuración de los actuadores de válvulas, consulte las páginas 35 y 36. Nota: El sistema de control EasyTouch solo admite las válvulas A y B.

Nota: Tenga en cuenta que, cuando se utiliza calor solar, en la combinación de equipos compartidos de piscina y spa, la válvula A siempre se utiliza para la calefacción solar. En los equipos de cuerpos dobles, la válvula A siempre corresponde a la piscina y la válvula B, al spa.

- **Bomba de dos velocidades:** En las bombas de filtración de dos velocidades, se puede asignar un circuito de funciones para cambiar de alta velocidad a baja velocidad.
- **Vertedero de spa:** Se puede asignar un circuito de funciones para activar el efecto Spa Spillway (Vertedero de spa). En una combinación de piscina/spa, toda el agua de la piscina se desvía hacia el spa y luego se vuelve a verter en la piscina.

Nota: Para obtener más detalles acerca de la configuración de circuitos de funciones, consulte “Creación de un macrocircuito de funciones”, página 26.

Protección contra congelamiento

La protección contra congelamiento enciende un circuito si el sensor de temperatura del aire exterior detecta que la temperatura se acerca al punto de congelamiento (menos de 36 °F [2,20 °C]). El sistema va encendiendo todos los circuitos a los que se les ha asignado protección contra congelamiento, y los hace funcionar durante 15 minutos para evitar que los tubos se congelen. Esto es especialmente importante si hay una combinación de piscina y spa. Si se establece la protección contra congelamiento para los circuitos de spa y piscina, la bomba de filtración se enciende y se alterna entre el funcionamiento de las válvulas de la piscina y del spa cada 15 minutos para mantener el agua en movimiento tanto en la piscina como en el spa. Este proceso continúa hasta que termina la condición de congelamiento.

Asignar un nombre de circuito y una función

Nota: Antes de asignar nombres de circuitos en la interfaz ScreenLogic2®, tome nota de los nombres y los botones asignados en el panel de control para exteriores (en el centro de carga). Los nombres de circuitos que asigne en la interfaz ScreenLogic2 deben coincidir con las etiquetas de los botones del panel de control para exteriores.

Las funciones de circuitos permiten asignar una lógica especial a los circuitos. Por ejemplo, cuando configura una bomba de limpiafondo de piscina automática, debe asignar la función de circuito MASTER CLEANER (Limpiafondo maestro). Con esta lógica, la bomba del limpiafondo no funcionará si primero no se enciende la bomba de filtración, y se apagará automáticamente cuando se encienda el spa. El limpiafondo seguirá funcionando tras una demora de cinco minutos. Además, la bomba automática del limpiafondo se apagará cuando se encienda el spa o la calefacción solar. Tenga la precaución de no duplicar los nombres de circuitos con estos circuitos. Estos circuitos también se pueden utilizar para activar las bombas de dos velocidades en alta velocidad, para encender válvulas adicionales, etc.

Para asignar un nombre de circuito:

1. Inicie la herramienta Configurator (Configurador) de la interfaz ScreenLogic2 y haga clic en **Configure ScreenLogic** (Configurar ScreenLogic).
2. Haga clic en **Next** (Siguiendo) en la página **General Setting** (Configuración general). Se abre la página Setup Circuits (Step 2 of 5) (Configurar circuitos – paso 2 de 5).
3. En la lista desplegable **Circuit Name** (Nombre de circuito), desplácese por la lista alfabética de nombres de circuito predefinidos y seleccione un nombre de circuito. Para obtener una lista completa de funciones de circuitos, consulte la página 24.

***Nota:** También puede personalizar los nombres de los circuitos. Para introducir un nombre de circuito personalizado, haga clic en **Set Custom Names** (Establecer nombres personalizados), seleccione uno de los nombres de usuario (USERNAME 01-20) y escriba el nuevo nombre de circuito (11 caracteres como máximo). La opción Custom Names (USERNAME 01-20) (Nombres personalizados – Nombre de usuario 01-20) está disponible al final de la lista desplegable de nombres de circuitos.*

4. En la lista desplegable **Circuit Function** (Función de circuito), seleccione la función asignada al nombre de circuito. Para obtener una lista completa de las funciones de circuitos, consulte la página 24.

***Nota:** Si la función asignada requiere protección contra congelamiento, seleccione la casilla correspondiente a “On with Freeze” (Encendido en congelamiento).*

***Nota:** Cuando termine de establecer el nombre y la función del primer circuito, repita los pasos 3 y 4 para asignar los otros circuitos y funciones. Según el modelo que esté programando, es posible que no haya equipos instalados para todos los circuitos disponibles que se muestran.*

5. **Mostrar el botón Circuit (Circuito) en la pantalla principal de la interfaz ScreenLogic2:** Para facilitar el acceso, se puede mostrar el botón del circuito asignado en la pestaña Pool (Piscina), Spa o Features (Decorativos) de la interfaz ScreenLogic2. Para ver el botón en la pantalla principal, seleccione dónde desea que aparezca el botón en la lista desplegable **Show with** (Mostrar con).

***Nota:** Los botones para las luces IntelliBrite®, SAm®, SAL® y Color Wheel (Rueda de colores) siempre aparecen en la pantalla Lights (Luces).*

6. Haga clic en **Finish** (Finalizar) para guardar la configuración actual.

Funciones de circuitos

Las siguientes funciones permiten asignar una lógica especial a los circuitos.

Nota: Para garantizar un funcionamiento correcto, algunos de los circuitos enumerados a continuación solo aparecen en determinadas pantallas. Por ejemplo, las luces IntelliBrite®, SAm® y SAL® siempre aparecen en la pantalla Lights (Luces), y no en la pantalla principal.

Generic (Genérica)	Sin lógica especial. Control simple de encendido/apagado de un circuito con todas las funciones programables.
Master cleaner (Limpiafondo maestro)	Funciona con bombas para limpiafondos de piscinas automáticas o con el actuador de la válvula del limpiafondo. Hace lo siguiente: <ul style="list-style-type: none"> - Hace que la bomba de filtración se encienda 5 minutos antes que el limpiafondo. - Apaga el limpiafondo cuando se enciende el spa. - Apaga el limpiafondo por 5 minutos cuando comienza la calefacción solar.
Light (Luz)	Permite que funcionen las características especiales de iluminación, como TODAS las luces encendidas o TODAS las luces apagadas.
Dimmer (Regulador de intensidad de luz)	Permite el funcionamiento de las características de regulación de luces. Debe tener instalado un relé de regulación de luces.
SAM Light (Luz SAM)	Activa los programas de iluminación de color especiales en otras pantallas en el panel de control para interiores cuando se usa con luces de piscina SAM. Por ejemplo puede tener todas las luces encendidas o todas las luces apagadas, o bien utilizar los programas Color Swim (Nado de colores), Color Set (Conjunto de colores) o Color Synch (Sincronización de colores).
SAL Light (Luz SAL)	Activa los programas de iluminación de colores especiales en otras pantallas en el panel de control para interiores cuando se usa con luces de spa SAL. Por ejemplo puede tener todas las luces encendidas o todas las luces apagadas, o bien utilizar los programas Color Swim (Nado de colores), Color Set (Conjunto de colores) o Color Synch (Sincronización de colores).
Photon Generator (Generador de fotones)	La fuente de luz Photon Generator® permite que los programas Color Set (Conjunto de colores) o Color Swim (Nado de colores) operen la bombilla de fibra óptica Fiberworks® cuando se usa con luces SAM y SAL.
Color Wheel (Rueda de colores)	Activa los programas de iluminación de colores especiales en otras pantallas en el panel de control para interiores cuando se usa con Fiberworks.
Valve (Válvula)	No se utiliza actualmente.
Spillway (Vertedero)	Para combinaciones de piscina/spa en donde el spa está instalación a una elevación superior respecto a la piscina. Esta configuración mueve la válvula de retorno, de modo que la bomba de filtración extraiga el agua de la piscina y la regrese al spa, creando así un efecto de cascada. Los limpiafondos automáticos de piscina se apagan cuando se enciende esta característica.
Floor Cleaner (Limpiafondo)	Mueve la válvula de 3 vías cada 20 minutos, alternando el flujo entre las dos válvulas del sistema del limpiafondo que alimentan los cabezales emergentes.
IntelliBrite	Activa una luz LED IntelliBrite.

Nota: Función **Assigning Floor Cleaner** (Asignar limpiafondo): Si se utiliza un sistema limpiafondo multicabezal (seis cabezales) o una bomba IntelliFlo, asigne el equipo a la función de circuito "GENERIC" (Genérica), no a la función "Floor Cleaner" (Limpiafondo). Al asignar la función de circuito "Generic", se asegura de que la bomba no acelere y desacelere cada 20 minutos.

Nombres de circuitos

AERATOR	(NOT USED)	<u>Nombres personalizados</u> (11 caracteres como máximo)	
AIR BLOWER	OZONATOR	USER NAME 01	_____
AUX 1	PATH LIGHTS	USER NAME 02	_____
AUX 2	POOL SAM 3	USER NAME 03	_____
AUX 3	SECURITY LT	USER NAME 04	_____
AUX 4	SLIDE	USER NAME 05	_____
AUX 5	SOLAR	USER NAME 06	_____
AUX 6	SPA	USER NAME 07	_____
AUX 7	SPA HIGH	USER NAME 08	_____
AUX 8	SPA LIGHT	USER NAME 09	_____
AUX 9	SPA LOW	USER NAME 10	_____
AUX 10	SPA SAL	USER NAME 11	_____
BACKWASH	SPA SAM	USER NAME 12	_____
BACK LIGHT	SPA WTRFLL	USER NAME 13	_____
BBQ LIGHT	SPILLWAY	USER NAME 14	_____
BEACH LIGHT	SPRINKLERS	USER NAME 15	_____
BENCH	STREAM	USER NAME 16	_____
BLOWER	STATUE LT	USER NAME 17	_____
BOOSTER PUMP	SWIM JETS	USER NAME 18	_____
BUG LIGHT	WTR FEATURE	USER NAME 19	_____
CABANA LTS	WTR FEAT LT	USER NAME 20	_____
CHEM. FEEDER	WATERFALL		
CHLORINATOR	WATERFALL 1		
CLEANER	WATERFALL 2		
COLOR WHEEL	WATERFALL 3		
DECK LIGHT	WHIRLPOOL		
DRAIN LINE	WTRFL LGHT		
DRIVE LIGHT	YARD LIGHT		
EDGE PUMP			
ENTRY LIGHT			
FAN			
FIBER OPTIC			
FIBERWORKS			
FILL LINE			
FLOOR CLNR			
FOGGER			
FOUNTAIN			
FOUNTAIN 1			
FOUNTAIN 2			
FOUNTAIN 3			
FOUNTAINS			
FRONT LIGHT			
GARDEN LTS			
GAZEBO LTS			
HIGH SPEED			
HIGH TEMP			
HOUSE LIGHT			
JETS			
LIGHTS			
LOW SPEED			
LOW TEMP			
MALIBU LTS			
MIST			
MOTOR VALVE			
MUSIC			

Creación de un macrocircuito de funciones (solo en el sistema de control IntelliTouch®)

Los macrocircuitos de funciones le permiten combinar varios circuitos para utilizarlos simultáneamente con un solo botón. Por ejemplo, puede crear un macrocircuito que genere un botón para encender el spa, la luz del spa, la luz de la fuente y las luces del patio. Los macrocircuitos también permiten desactivar un circuito. Puede asignarle al macrocircuito un nombre de la lista de nombres de circuitos del sistema de control IntelliTouch. Para obtener una lista completa de nombres, consulte “Nombres de circuitos del sistema de control IntelliTouch”, página 25. También puede crear un nombre personalizado. Por ejemplo, si hay una fuente del spa que no debe estar encendida cuando está encendido el spa (porque podría verter agua fría en el spa), puede crear el nombre SPA PARTY y configurar el macrocircuito para que la fuente se apague automáticamente cuando se activa SPA PARTY. También se puede utilizar un macrocircuito OFF (desactivar) para apagar la cantidad de luces que desee con un solo botón.

Antes de crear un macrocircuito de funciones, debe asignar un nombre y una función al circuito de funciones (consulte la página 23).

Nota: No se puede establecer un circuito de funciones como Dimmers (Reguladores de luz), aunque estos pueden activar los circuitos de regulación de luces.

Para crear un macrocircuito:

1. Inicie la herramienta ScreenLogic2 Interface Configurator y pulse **Configure the ScreenLogic2 Interface** (Configurar ScreenLogic).
2. Pulse **Next** (Siguiente) en la página General Setting (Configuración general). Se abre la página **Setup Circuits (Step 2 of 5)** (Configurar circuitos – paso 2 de 5).
3. En la lista principal de circuitos asignados, recorra la lista de circuitos AUX hasta ver la lista Feature circuits (Circuitos de funciones).
4. Pulse el botón **Feature Circuit configuration** (Configuración de circuito de funciones). Aparecerá el cuadro de diálogo del macrocircuito seleccionado.
5. En la lista de circuitos, seleccione el circuito que controlará una válvula:
 - Para activar un circuito, pulse **On** (Activar).
 - Para desactivar un circuito, pulse **Off** (Desactivar).
 - Para que un circuito no se vea afectado por el macrocircuito, pulse **Ignore** (Ignorar).

Nota: Tenga cuidado cuando seleccione los circuitos que se activarán. Un macrocircuito puede activar otro macrocircuito, lo que puede hacer que se enciendan o se apaguen sistemas que usted no desea encender o apagar.

6. Pulse **Done** (Listo) para cerrar y guardar la configuración del macrocircuito, y cerrar el cuadro de diálogo.
7. En el recuadro **Show on** (Mostrar en) de la pantalla de la interfaz ScreenLogic2®, seleccione el lugar donde desea que aparezca el botón del macrocircuito. Para obtener más información acerca del modo de ver botones en la pantalla principal, consulte “Configurar circuitos (paso 2 de 5)”, en la página 20, y “Ver el botón de una función de circuito en la pantalla principal”, en la página 27.
8. Pulse **Finish** (Finalizar) cuando haya terminado.

Creación de nombres personalizados para los circuitos auxiliares

Hay casi 100 nombres de circuitos almacenados en el software de los sistemas de control IntelliTouch® e EasyTouch® (consulte la página 25). Si no encuentra uno que se adecue a su aplicación, puede crear hasta 10 nombres personalizados (sistema de control EasyTouch control), 20 nombres personalizados (sistema de control IntelliTouch).

Para crear un nombre de circuito personalizado:

1. Inicie la herramienta ScreenLogic2 Interface Configurator y pulse **Configure the ScreenLogic2 Interface** (Configurar ScreenLogic).
2. Pulse **Next** (Siguiente) en la página General Setting (Configuración general). Se abre la página **Setup Circuits (Step 2 of 5)** (Configurar circuitos – paso 2 de 5).
3. Seleccione un circuito AUX (auxiliar) en la lista principal.
4. Pulse el botón **Set Custom Names** (Establecer nombres personalizados). Se abre el cuadro de diálogo Custom Names (Nombres personalizados).
5. Pulse **USERNAME-01** (Nombre de usuario 01) en la lista. Escriba el nuevo nombre del circuito en el recuadro. El nuevo nombre puede tener un máximo de 11 caracteres. La opción Custom Names (USERNAME 01-20) (Nombres personalizados – Nombre de usuario 01-20) está disponible al final de la lista desplegable de nombres de circuitos.
6. Pulse **Set Name** (Establecer nombre) para guardar el nombre personalizado. El nuevo nombre aparece en la lista Custom Names (Nombres personalizados).
7. Pulse **Done** (Listo) para guardar y cerrar el cuadro de diálogo.
8. El nombre personalizado aparecerá en las listas de nombres de circuitos principales y se podrá utilizar al asignar un circuito nuevo.

Mostrar el botón de una función de circuito en la pantalla principal

Es posible ver una función de circuito asignada como un botón en la pantalla principal de la interfaz ScreenLogic2. Para obtener más información acerca del modo de ver los botones de circuitos en la pantalla principal, consulte “Configurar circuitos (paso 2 de 5)”, en la página 20.

Para mostrar un botón de un circuito asignado:

1. Inicie la herramienta ScreenLogic2 Interface Configurator y pulse **Configure the ScreenLogic2 Interface** (Configurar ScreenLogic).
2. Pulse **Next** (Siguiente) en la página General Setting (Configuración general). Se abre la página **Setup Circuits (Step 2 of 5)** (Configurar circuitos – paso 2 de 5).
3. En la lista de circuitos asignados, seleccione el circuito que desea cambiar.
4. En el recuadro **Show on** (Mostrar en) de ScreenLogic2 Interface Display (Presentación de la interfaz ScreenLogic2), seleccione el lugar de la pantalla principal de la interfaz ScreenLogic2 donde desea que aparezca el botón: en Pool (Piscina), en Spa o en Features (Decorativos). Por ejemplo, si se asigna el circuito AUX 2 a un limpiafondo, al seleccionar Pool en el recuadro “Display with” (Mostrar con), aparecerá un botón Cleaner (Limpiafondo) debajo del botón Pool en la pantalla principal de la interfaz ScreenLogic2. La pantalla principal de la interfaz ScreenLogic2 admite hasta 20 botones debajo de Water Features (Decorativos acuáticos). Use las flechas que correspondan para desplazarse por otros botones asignados.
5. Cuando termine, pulse **Finish** (Finalizar) para guardar la configuración.

Nombres de circuitos para el panel de control para interiores IntelliTouch

Los nombres de circuitos definidos por el usuario en la herramienta Configurator (Configurador) deben actualizarse en el panel de control para interiores IntelliTouch para que estos nombres aparezcan en ese panel.

Para actualizar el panel de control para interiores con el fin de que muestre los nombres de circuitos actuales:

1. Presione **Menu > Setup > Advanced > Circuit Names** (Menú > Configuración > Avanzada > Nombres de circuitos).

Configurar otros equipos (paso 3 de 5)

Nombre

Valve Assignments (Asignaciones de válvulas)

Descripción

Muestra los circuitos asignados a las válvulas. Todos los sistemas IntelliTouch e EasyTouch pueden controlar dos actuadores de válvulas auxiliares (A y B) para aplicaciones como calefacción solar y decorativos acuáticos. Con la adición del módulo de válvulas (P/N 520285) en el centro de carga, el sistema IntelliTouch puede alojar hasta tres actuadores adicionales (C, D y E) para un total de cinco.

Load Center (Centro de carga): Válvulas disponibles en el centro de carga principal.

Valve (Válvula): Circuitos de válvulas A y B disponibles en el centro de carga. La válvula A no se puede utilizar con ningún otro circuito cuando está seleccionada la casilla "Solar present" (Equipo solar presente). Nota: Tenga en cuenta que, cuando se utiliza calor solar, en la combinación de equipos compartidos de piscina y spa siempre se utiliza la válvula A para el equipo solar. En los equipos de cuerpos dobles, la válvula A siempre corresponde a la piscina y la válvula B, al spa.

Circuits Assigned to Valve (Circuitos asignados a válvula): Se asigna un circuito a una válvula.

Valve Option (Opción de válvula)

Pump off during valve action (Desactivar bomba al accionar la válvula): Se desactiva la bomba antes de que comience a funcionar la válvula.

Water Chemistry Controllers (Controladores de las propiedades químicas del agua)

Chlorinator Present (Clorador presente): Marque esta casilla si se ha instalado una unidad de cloración. Para obtener más información acerca del uso del clorador, consulte la página 70.

IntelliChem present (IntelliChem presente): Marque esta casilla si se ha conectado un IntelliChem.

Configurar otros equipos (paso 3 de 5) – continuación

Nombre	Descripción
Pool/Spa - Solar Equipment (Piscina/Spa – Equipo solar)	<p>Las opciones de equipos de piscina/spa indican que los equipos son compartidos. Si se utilizan equipos para cuerpos de agua dobles, se muestran las opciones Pool (Piscina) y Spa, cada una con sus propios conjuntos de equipos.</p> <p>Solar Present (Equipo solar presente): Se dispone de un sistema de calefacción solar. Cuando está seleccionada esta opción, en la lista de asignaciones de válvulas aparece Valve A: Used by Solar (Válvula A: Utilizada por equipo solar), para indicar que la válvula A se está utilizando con un equipo solar.</p> <p>Solar is a Heat Pump (El equipo solar es una bomba de calor): Esta característica utiliza los controles de la bomba de calor en lugar de los del equipo solar. Seleccione esta casilla si se está utilizando una bomba de calor en lugar de un sistema de calefacción solar.</p> <p>UltraTemp® or ThermalFlo™ Heat Pump (Bomba de calor UltraTemp® o ThermalFlo™): Seleccione esta casilla si se está utilizando una bomba de calor (UltraTemp o ThermalFlo).</p>
Tiempos de temporización	<p>Pump on during heater cool-down (Bomba encendida durante el enfriamiento del calentador): Seleccione esta casilla si tiene un calentador u otro equipo que requiere mantener encendida la bomba de filtración durante diez minutos una vez que se apaga el equipo.</p>
Circuits Needing High Speed Pump (Circuitos que necesitan bomba de alta velocidad)	<p>Esta lista muestra los circuitos y los circuitos de funciones que necesitan que la bomba esté en el modo de alta velocidad al activarse.</p> <p>Puede asignar varios circuitos a una bomba de alta velocidad. Si alguno de estos circuitos está encendido, la bomba pasará al modo de alta velocidad. Por ejemplo, cuando se enciende una fuente, la bomba debe estar en el modo de alta velocidad, y cuando se apaga, debe estar en modo de baja velocidad.</p> <p>Utilice el botón Add a Circuit (Agregar circuito) o Remove Circuit (Quitar circuito) para agregar o quitar un circuito que requiera una bomba de dos velocidades.</p>
Botón Back (Volver)	Permite volver a la página anterior.
Botón Next (Siguiendo)	Permite ir a la página siguiente (paso 4 de 5).
Botón Finish (Finalizar)	Permite guardar la configuración actual y salir de la herramienta Configurator.

Configuración de actuadores de válvulas (controlados por un circuito AUX o por un circuito de funciones)

Todos los sistemas IntelliTouch® e EasyTouch® pueden impulsar dos actuadores de válvulas auxiliares (A y B) para aplicaciones como calefacción solar y decorativos acuáticos. Con la instalación del módulo de válvulas (P/N 520285) en el centro de carga, los sistemas IntelliTouch pueden alojar hasta tres actuadores adicionales (C, D y E) para un total de cinco. Antes de configurar los actuadores de válvulas auxiliares, asigne nombres a los circuitos AUX o FEATURE (auxiliar o de funciones) (página 23). Los actuadores de válvulas auxiliares se pueden controlar con un circuito auxiliar o un circuito de funciones. Utilizar circuitos de funciones para controlar los actuadores de las válvulas le permite conservar los circuitos auxiliares de los relés de alto voltaje para controlar bombas y luces. También puede utilizar macrocircuitos para asociar actuadores de válvulas con circuitos auxiliares para aplicaciones específicas.

Utilice la siguiente información para calcular la cantidad de válvulas disponibles (solo para los sistemas de control IntelliTouch):

- Centro de alimentación o centro de carga principal (todos los modelos) = 2 (A y B)
- Módulo de válvulas (en caso afirmativo, ingresar 3) = 3 (C, D y E)
- Cantidad de centro de expansión (3 x 2) = 6 (A y B)
- Cantidad de módulos de válvulas en centro de expansión (3 x 3) = 9 (C, D y E)

TOTAL = 20

Configuración de los actuadores de válvulas

Para asignar un actuador de válvula:

1. Inicie la herramienta ScreenLogic2 Interface Configurator y pulse **Configure the ScreenLogic2 Interface** (Configurar ScreenLogic).
2. Pulse **Next** (Siguiente) en la página General Setting (Configuración general) y en la página Setup Circuits (Configurar circuitos). Se abre la página **Configure Other Equipment (Step 3 of 5)** (Configurar otros equipos – paso 3 de 5).
3. En la lista **Valve Assignments** (Asignaciones de válvulas), seleccione el centro de carga o los centros de expansión y el actuador de válvula AUX (A, B) que desea configurar.

***Nota:** Cuando se utiliza calor solar, tenga en cuenta que para la combinación de equipos compartidos de piscina y spa se utiliza la válvula A. En los equipos de cuerpos dobles, la válvula A siempre corresponde a la piscina y la válvula B siempre corresponde al spa.*

Valve A (Válvula A): Se puede utilizar para el calor solar o para el control de un actuador de válvula auxiliar. Si se ha seleccionado la casilla “Solar present” (Equipo solar presente), en la lista de asignaciones de válvulas aparece “USED BY SOLAR” (Utilizada por equipo solar). La válvula A se configura automáticamente como actuador de válvula de calefacción solar.

Valve B (Válvula B): Puede configurarse para que controle cualquier circuito. Reside en la placa Personality.

Valves C D E (Válvulas C D E): Residen en la placa del módulo de válvulas opcional (P/N 520285) que se conecta a la placa Personality (solo para sistemas IntelliTouch).

4. En el recuadro **Circuit Assigned to Valve** (Circuito asignado a válvula), seleccione el circuito que desea utilizar para controlar el actuador de la válvula.
5. Repita los pasos 3 y 4 para cada actuador de válvula.
6. Pulse **Finish** (Finalizar) cuando haya terminado.

Configurar bombas IntelliFlo® (paso 4 de 5)

El sistema de control IntelliTouch® admite hasta ocho bombas IntelliFlo® VF y hasta cuatro bombas IntelliFlo VS en cualquier combinación, con un máximo de ocho bombas. Para obtener más información, consulte la Guía de instalación y del usuario de la bomba IntelliFlo (P/N 350075). Las bombas IntelliFlo se pueden conectar al sistema de control IntelliTouch de la siguiente manera:

- 8 bombas IntelliFlo VF
- 7 bombas IntelliFlo VF - 1 bomba IntelliFlo VS
- 5 bombas IntelliFlo VF - 3 bombas IntelliFlo VS
- 4 bombas IntelliFlo VF - 4 bombas IntelliFlo VS

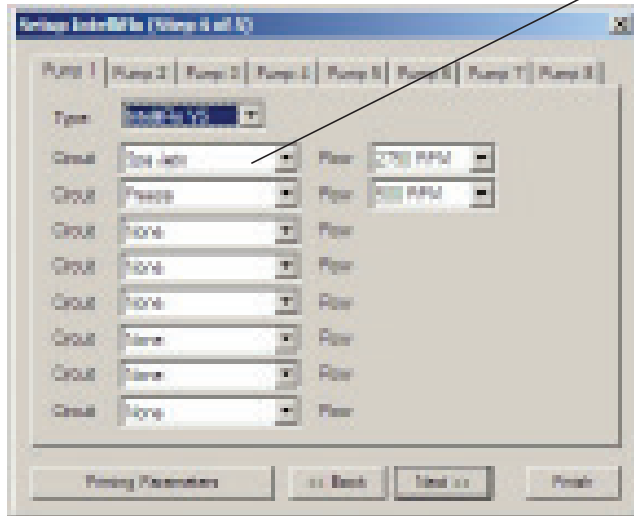

Bomba IntelliFlo 1

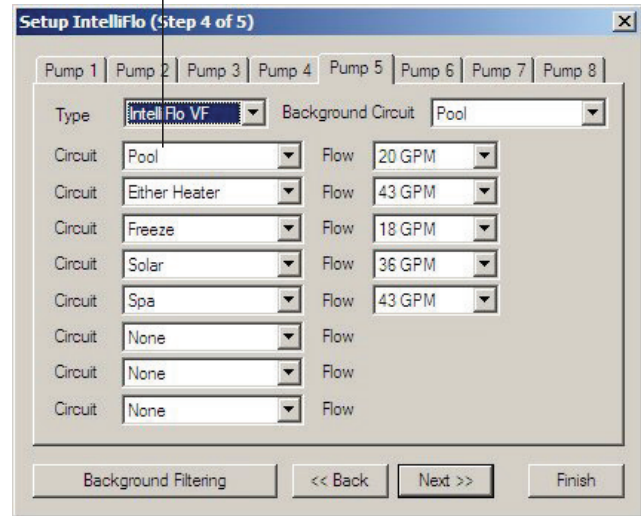

Bomba IntelliFlo 2

Nombre	Descripción
Pump 1 (Bomba 1; pestañas Bomba 2-8)	La dirección establecida en la bomba debe coincidir con el número de bombas IntelliFlo (pestañas 1-8) seleccionadas en esta pantalla. Pump 1 es la dirección predeterminada para la primera bomba. Si hay una sola bomba instalada, no necesita establecer la dirección de la bomba en la bomba propiamente dicha. Las asignaciones de circuitos, la velocidad de flujo y el filtrado de fondo (solo IntelliFlo) que se configuran en este cuadro de diálogo se aplican a "Pump 1" (Bomba 1). Si hay varias bombas IntelliFlo, utilice las pestañas Pump 2-8 para configurarlas. Si usa varias bombas IntelliFlo con IntelliTouch/ScreenLogic, necesita asignar una dirección a cada bomba. La dirección puede configurarse como #1, #2, #3, #4, #5, #6, #7 o #8.
Type (Tipo)	Seleccione el tipo de bomba utilizada; IntelliFlo VF o IntelliFlo VS.
Background Circuit (Circuito de fondo)	Este circuito está unido a los parámetros de filtrado, que incluyen tiempo planificado para funcionamiento programado y rotación. Asigne este circuito al circuito "Pool" (Piscina) para habilitar el filtrado de la piscina (consulte "Background Filtering" [Filtrado de fondo]).
Circuit /Flow (Circuito/Flujo)	Circuit (Circuito): Seleccione el circuito para operar la bomba. Flow (Flujo): Seleccione la velocidad de flujo (15 a 130 GPM) para el circuito asignado. La velocidad de flujo (GPM) solo se muestra cuando se utiliza una bomba IntelliFlo VF. Cuando se utiliza una bomba IntelliFlo VF, solo se muestra "RPM". No se muestra la velocidad de flujo. Cuando se activa este circuito desde la pantalla de la bomba del equipo, la bomba funciona con los GPM asignados y se anulan inmediatamente los programas de filtrado planificados que se hayan configurado para filtrar la piscina (consulte "Background filtering (Filtrado de fondo)").
Background filtering (Filtrado de fondo)	Presione este botón para acceder a las opciones de filtrado de la piscina. Para obtener información acerca de las opciones de filtrado de la piscina, consulte la página 32.
Back (Atrás)	Permite volver a la página anterior.
Next (Siguiendo)	Permite ir a la página siguiente.
Finish (Finalizar)	Permite guardar la configuración actual y salir de la herramienta Configurator.

Configurar IntelliFlo (paso 4 de 5) - continuación

Cuadro de diálogo Filtering (Filtrado)

Los programas de filtrado de la piscina (horas de inicio/detención) solo se utilizan para el filtrado. La bomba solo permite cuatro eventos de este tipo. Los programas del circuito (piscina) luego se transfieren a la bomba y se utilizan para calcular la función de ahorro de energía/velocidad mínima de la bomba IntelliFlo para el modo de filtrado básico. Vea la página 64 para más información. La bomba IntelliFlo® VF calculará la velocidad de flujo necesaria en función del tamaño de la piscina, la presión de limpieza del filtro y las rotaciones y ciclos diarios de la piscina, y controlará la velocidad del motor para mantener un flujo constante. IntelliFlo monitorea constantemente el filtro y, cuando detecta que el sistema está sucio, muestra un mensaje de alerta. Para obtener más información acerca de los mensajes de alerta de las bombas IntelliFlo VF e IntelliFlo VS, consulte “Pantalla de IntelliFlo” en la página 64. Cuando el filtro está sucio, debe limpiarlo realizando un ciclo de retrolavado (consulte la página 34).

Section	Parameter	Value
Filter Parameters	Size	15000 Gal.
	Turn-Overs	2 Times per day
	Manual Filter	30 GPM
Priming Parameters	Max Prime Flow	55 GPM
	Max Prime Time	14 Min.
	System Max Time	1 Min.
Vacuum Parameters	Flow	50 GPM
	Time	10 Min.
Backwash Parameters	Max Pres. Increase	10 PSI
	Backwash Flow	60 GPM
	Backwash Time	5 Min.
	Rinse Time	1 Min.

Done

Nombre	Descripción
Filter Parameters (Parámetros de filtrado)	Los programas de filtrado de la piscina (horas de inicio/detención) solo se utilizan para el filtrado. La bomba solo permite cuatro eventos de este tipo. Los programas del circuito (piscina) se transfieren luego a la bomba y se utilizan para calcular la función de ahorro de energía/velocidad mínima de la bomba IntelliFlo para el modo de filtrado básico.
Size (Tamaño)	El valor “size” (tamaño) o “pool volume” (volumen de la piscina) se expresa en miles de galones (Kgal). Escriba un valor entre 1 y 1000 Kgal para indicar el tamaño de la piscina. El número puede ser un cálculo aproximado, aunque cuanto más preciso sea el número, mejores serán las rotaciones en el modo de filtrado. El modo de filtrado utiliza este valor para mantener la velocidad, el flujo y el tiempo de rotación.
Turn-Overs (Rotaciones)	1-8 rotaciones: Se pueden configurar hasta ocho rotaciones diarias. Para las piscinas residenciales más comunes, se recomienda establecer una rotación por día a fin de conservar la energía. Consulte también la recomendación del desinfectante para obtener información adicional.

Configurar bombas IntelliFlo (paso 4 de 5) - continuación

Cuadro de diálogo Filtering (Filtrado) - continuación

Nombre	Descripción
Vacuum Parameters (Parámetros de aspiración)	<p>Utilice el modo Vacuum (Aspirar) para limpiar la piscina manualmente. Para utilizar la bomba en el modo de vacío, coloque el panel de control para exteriores IntelliTouch en "Service Mode" (Modo de servicio) y detenga la bomba IntelliFlo. La persona que realiza el mantenimiento de la piscina puede presionar el botón Vacuum (Aspirar) en la bomba IntelliFlo. La bomba funcionará según los parámetros de aspiración preestablecidos; luego se borrarán los parámetros de las alertas de bloqueo y la bomba se detendrá. El modo de vacío solo funciona en el modo de control de flujo. Cuando se utiliza el modo de vacío, se desconectan todos los sensores de las bombas. Este modo es idéntico a "Feature 1 and 2" (Función 1 y 2) de IntelliFlo, con la diferencia de que se puede iniciar con el botón Vacuum. Es necesario tener en cuenta la seguridad al configurar el parámetro de flujo de vacío.</p>
Flow (Flujo)	<p>La velocidad de flujo de vacío se ubica entre 15 y 130 GPM (el valor predeterminado es 50 GPM)</p>
Time (Hora)	<p>1 a 600 minutos (10 horas) – (el valor predeterminado es 10 minutos): Este parámetro se puede configurar entre 1 y 600 minutos. La configuración común es de 10 minutos. Esta configuración establece la cantidad de tiempo que desea operar la aspiradora de la piscina.</p>
Priming Parameters (Parámetros de cebado)	<p>El cebado de una bomba consiste en llenar de agua la bomba y el tubo de succión. Este proceso evacúa el aire de todas las líneas de succión y de la bomba. El cebado puede llevar varios minutos, dependiendo de la profundidad del agua y del tamaño y la longitud del tubo. Es más fácil hacer el cebado si permite que todo el aire salga de la bomba y los tubos. El agua no puede ingresar a menos que el aire salga. Las bombas no mantienen el cebado; esa es tarea del sistema de tuberías de la piscina. La función de cebado se utiliza cada vez que se pone en marcha el motor con un flujo como referencia. La función "Priming Flow" (Flujo de cebado) garantiza el funcionamiento correcto de la bomba. La función "System Priming Time" (Tiempo de cebado del sistema) garantiza el funcionamiento correcto de todo el sistema de la piscina. Cuando la bomba se ceba, el panel de control LCD muestra "Priming" (Cebado) y, cuando finaliza el cebado, muestra por un momento "Primed" (Cebado).</p>
Max Prime Flow (Flujo máx. de cebado)	<p>15 a 130 GPM (el valor predeterminado es 55 GPM): Cada vez que se pone en marcha la bomba, este parámetro negocia el flujo máximo de cebado. Si el flujo es demasiado alto, puede dañarse el equipo. Si el flujo es demasiado bajo, la bomba no se cebará. Este flujo depende del sistema y puede requerir iteración. La bomba nunca fluirá más del valor al que se ajuste este parámetro; sin embargo, es común que la bomba acelere y desacelere rápidamente durante el cebado. Trate siempre de mantener este flujo lo más bajo posible para ahorrar en costos y seguridad.</p>

Configurar bombas IntelliFlo (paso 4 de 5) - continuación

Cuadro de diálogo Filtering (Filtrado) - continuación

Nombre	Descripción
System Max Time (Tiempo máx. del sistema)	0 a 5 min. (el valor predeterminado es 0 min.): La bomba promedio se cebará durante un período breve porque tiene la capacidad de monitorearse a sí misma para asegurarse de estar cebada. La opción "System Max Time" (Tiempo máx. del sistema) se utiliza cuando los sistemas requieren los flujos elevados que puede proporcionar el flujo de cebado, pero se considera que es necesario más tiempo para liberar totalmente todo el aire. El constructor puede programar una cantidad predeterminada de tiempo, hasta 5 minutos, para ayudar a liberar el aire de filtros difíciles o de una fontanería vertical compleja. El tiempo máx. del sistema solo se debe usar cuando existen trampas de aire grandes que generan problemas dentro del sistema. La pantalla informará al usuario cuando esto se active y cuando termine durante el ciclo de cebado en cada ciclo de arranque.
Backwash Parameters (Parámetros de retrolavado)	Cuando la bomba detecta que la presión diferencial del filtro (diferencia de 10 PSI) ha aumentado y se encuentra a la presión de "Clean Filter" (limpieza del filtro), IntelliTouch muestra un mensaje de alerta que indica que es necesario limpiar el filtro (retrolavarlo) para reducir la presión. La barra "Filter Status" (Estado del filtro) de la pantalla "Equipment" (Equipos) indica el estado actual del filtro. Vea la página 79 para más información. Para retrolavar el filtro, se debe detener la bomba IntelliFlo, colocar el sistema IntelliTouch en el modo "Service" (Servicio), presionar el botón Start/Stop (Iniciar/ Detener) en la bomba IntelliFlo, y presionar el botón Backwash (Retrolavar) para iniciar el proceso de flujo de retrolavado. La bomba IntelliFlo funcionará durante el tiempo de ciclo preestablecido al flujo preestablecido (GPM). Una vez finalizado el ciclo de retrolavado, se ejecutará el ciclo "Rinse" (Enjuague) durante el tiempo preestablecido. Una vez que finalicen estos ciclos, o cuando se presione el botón Start/Stop para detener el proceso, se volverá a calcular el estado del filtro y se medirá la presión cero cuando se vuelva a utilizar el modo Filter (Filtrado). Cuando se utilizan filtros de cartuchos, es necesario ejecutar el ciclo de retrolavado al limpiar o cambiar los filtros. Esto ayuda a la bomba IntelliFlo a restablecer el nivel de presión de descarga cero. Si está cargando un sistema DE, primero cargue el sistema durante un ciclo de funcionamiento normal. Una vez cargado el filtro, haga funcionar la bomba en modo de retrolavado con la válvula del filtro en la posición de filtrado para restablecer el estado del % de limpieza del filtro. Luego haga funcionar la bomba en modo de filtrado.
Presión de limpieza del filtro	1 a 50 PSI (el valor predeterminado es 14 PSI): La configuración de PSI promedio se ubica entre 10 PSI y 20 PSI para la mayoría de las piscinas y filtros. Los cambios de PSI pueden provenir de cualquier parte del sistema; por ejemplo, de espumaderas o receptáculos obstruidos en las bombas. Si configura este parámetro a un nivel más bajo, aparecerá el mensaje de alerta más pronto y tendrá que limpiar su filtro (cartucho) o retrolavarlo (de arena o DE) más pronto.
Backwash Flow (Flujo de retrolavado)	15 a 130 PSI (el valor predeterminado es 60 PSI)
Backwash Time (Tiempo de retrolavado)	1 a 60 minutos (el valor predeterminado es 5 minutos)
Rinse Time (Tiempo de enjuague)	1 a 60 minutos (el valor predeterminado es 1 minuto)

Configuración de equipos adicionales

A continuación, se describe cómo configurar cualquier equipo especial que se conecte al sistema. Es posible que su sistema no tenga instalados estos equipos.

La siguiente información describe:

- **Configuración de una bomba de dos velocidades:** Configure los circuitos que pasan la bomba de filtración de baja a alta velocidad.
- **Configuración de equipos solares:** Habilite una bomba de calor o un equipo solar.
- **Ciclo de enfriamiento para el calentador:** Configure un ciclo de enfriamiento para los calentadores que lo requieren.
- **Habilitación del control “Spa Manual Heat” (Calefacción manual del spa):** Calienta el spa utilizando el botón Spa de la pantalla principal de la interfaz ScreenLogic2® o el control del lado del spa, incluso cuando el calentador está configurado en OFF (desactivado) en la pantalla Heat (Calor). Esto permite al propietario calentar el spa a pedido. Los programas temporizados no calentarán el spa.

Configuración de una bomba de dos velocidades

Los circuitos de los equipos que aparecen en esta pantalla cambian automáticamente la velocidad de la bomba de dos velocidades a alta velocidad cuando los circuitos están activados. Por ejemplo, puede hacer que la bomba de filtración cambie a alta velocidad siempre que se activan las opciones JETS (Chorros) o CLEANER (Limpiafondo).

Para asignar una bomba de dos velocidades a un circuito:

1. Inicie la herramienta ScreenLogic2 Interface Configurator y pulse **Configure the ScreenLogic2 Interface** (Configurar ScreenLogic).
2. Pulse **Next** (Siguiente) en la página General Setting (Configuración general) y en la página Setup Circuits (Configurar circuitos). Se abre la página **Configure Other Equipment (Step 3 of 5)** (Configurar otros equipos – paso 3 de 5).
3. Desplácese por los nombres de circuito asignados anteriormente para agregar un nuevo circuito que cambie la bomba de filtración a alta velocidad. Seleccione un circuito para asignarlo a una bomba de alta velocidad en el recuadro **Add a circuit** (Agregar un circuito). Continúe para agregar otro circuito. Uno de los circuitos que puede utilizar para cambiar la bomba a alta velocidad es el circuito de funciones.

***Nota:** En los sistemas de control IntelliTouch® i10+3D para equipos dobles, se asigna un botón de circuito para controlar la bomba del spa y la bomba de la piscina. Para obtener más detalles, consulte “Configurar otros equipos (paso 3 de 5)”, en la página 28.*

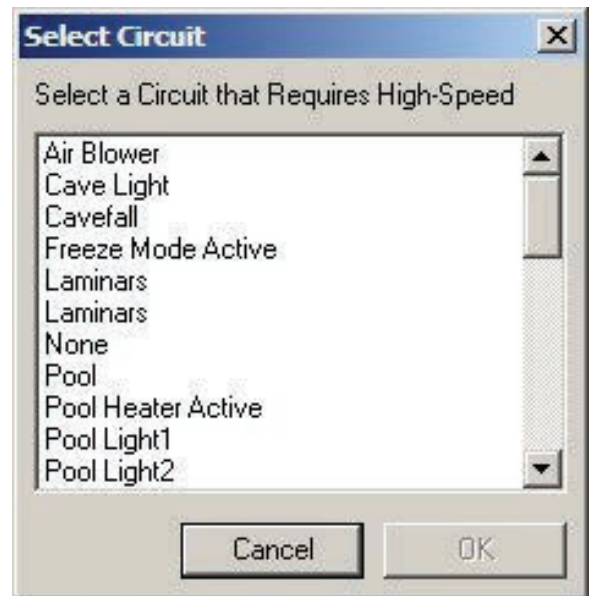

4. Repita el paso 3 para cada circuito que requiera una bomba de dos velocidades.
5. Pulse **Finish** (Finalizar) cuando haya terminado.

Configurar la opción de equipo solar y bomba de calor

El equipo solar se configura en el cuadro de diálogo “Configure Other Equipment (Step 3 of 5)” (Configurar otros equipos [paso 3 de 5]), página 43.

Para configurar un equipo solar:

1. Inicie la herramienta ScreenLogic2 Interface Configurator y pulse **Configure the ScreenLogic2 Interface** (Configurar ScreenLogic).
2. Pulse **Next** (Siguiente) en la página General Setting (Configuración general) y en la página Setup Circuits (Configurar circuitos). Se abre la página **Configure Other Equipment (Step 3 of 5)** (Configurar otros equipos – paso 3 de 5). Para el sistema de control IntelliTouch® i10+3D para equipos dobles, pulse la casilla **Solar present** (Equipo solar presente) para cada cuerpo de agua con calefacción solar.
3. Pulse la casilla **Solar present** (Equipo solar presente) para habilitar la calefacción solar. Aparece Valve A: USED BY SOLAR (Válvula A: utilizada por equipo solar) para indicar que la válvula A está asignada a las operaciones de equipos solares.
 - Si utiliza una bomba de calor en lugar de paneles solares, pulse la casilla **Solar is a heat pump** (El equipo solar es una bomba de calor) y asigne un circuito a la válvula en el recuadro “Circuit Assigned to Valve” (Circuito asignado a válvula).

*Nota: Si está habilitada la fuente de calor solar (la casilla Solar present [Equipo solar presente] está seleccionada), el actuador de la **válvula A** estará asignado al actuador de la válvula solar. Al configurar el sistema como bomba de calor (Solar is a heat pump), la **válvula A** quedará libre para ser utilizada en otras válvulas.*

4. Pulse **Finish** (Finalizar) cuando haya terminado.

Establecer un ciclo de enfriamiento para el calentador

Para activar la bomba durante el enfriamiento de un calentador:

1. Inicie la herramienta Configurator (Configurador) de la interfaz ScreenLogic2 y pulse **Configure the ScreenLogic2 Interface** (Configurar la interfaz ScreenLogic).
2. Pulse **Next** (Siguiente) en la página General Setting (Configuración general) y en la página Setup Circuits (Configurar circuitos). Se abre la página **Configure Other Equipment (Step 3 of 5)** (Configurar otros equipos – paso 3 de 5).
3. Pulse la casilla **Pump on during heater cool-down** (Bomba encendida durante el enfriamiento del calentador) bajo la opción “Delays” (Retardos).
4. Pulse **Finish** (Finalizar) cuando haya terminado.

Habilitar el control manual del calor del spa

Si se selecciona esta opción, el spa comenzará a calentarse cada vez que se active manualmente (presionando el botón Spa en la pantalla principal de la interfaz ScreenLogic2), aunque el calentador esté en OFF (Desactivado). El spa también comenzará a calentarse cuando se encienda con el control remoto del lado del Spa, o el control inalámbrico QT4. Esta función le permite programar el spa para que se filtre diariamente con el calentador apagado y esté preparado para calentarse cada vez que se presione el botón Spa manualmente en la pantalla principal de la interfaz ScreenLogic2. Esta función está activada de manera predeterminada.

Para configurar el control manual del spa:

1. Inicie la herramienta Configurator (Configurador) de la interfaz ScreenLogic2 y pulse **Configure the ScreenLogic2 Interface** (Configurar ScreenLogic).
2. Pulse **Next** (Siguiente) en la página General Setting (Configuración general) y en la página Setup Circuits (Configurar circuitos). Se abre la página **Configure Other Equipment (Step 3 of 5)** (Configurar otros equipos – paso 3 de 5).
3. Pulse la casilla **Spa Manual Heat** (Calefacción manual del spa).
4. Pulse **Finish** (Finalizar) cuando haya terminado.

Generador de cloro

El sistema de control IntelliTouch® está diseñado para funcionar con los siguientes cloradores a base de sal:

- **Pentair IntelliChlor® SCG (solo para el sistema de control EasyTouch®)**
- **AutoPilot® Pool Pilot Digital**
- **GoldLine® Aqua Rite®**
- **Clear Tech Automation AutoClear® Plus**

Nota: Llame al fabricante para comprobar la compatibilidad con los sistemas de control IntelliTouch.

Activar la interfaz de control del clorador

Antes de operar la interfaz de control del clorador, debe activar el sistema para controlar el clorador desde la interfaz ScreenLogic2. La interfaz ScreenLogic2 puede controlar el clorador, pero no enciende ni apaga el sistema de cloración. Cuando se deshabilita el control del clorador en la interfaz ScreenLogic2, el clorador sigue funcionando, pero se debe controlar desde el panel de control del clorador.

Para obtener el estado de cloración y realizar ajustes:

1. Inicie la herramienta ScreenLogic2 Interface Configurator y pulse **Configure the ScreenLogic2 Interface** (Configurar ScreenLogic).
2. Pulse **Next** (Siguiente) en la página General Setting (Configuración general) y en la página Setup Circuits (Configurar circuitos). Se abre la página **Configure Other Equipment (Step 3 of 5)** (Configurar otros equipos – paso 3 de 5).
3. Pulse la casilla **Chlorinator present** (Clorador presente) para habilitar la cloración.
4. Pulse **Finish** (Finalizar).

Nota: Para obtener información acerca de los controles de usuario del clorador, consulte “Pestaña Chlorinator (Clorador)”, en la página 62.

Controlador de propiedades químicas del agua IntelliChem®

Los sistemas de control IntelliTouch e EasyTouch son compatibles con el controlador IntelliChem®.

Activar la interfaz de control de IntelliChem

Antes de operar el controlador IntelliChem, debe activar el sistema para controlar el clorador desde la interfaz ScreenLogic2 (consulte la página 62). La interfaz ScreenLogic2 puede controlar el controlador de IntelliChem, pero no lo enciende ni lo apaga. Cuando se deshabilita el control de IntelliChem en la interfaz ScreenLogic2, IntelliChem sigue funcionando, pero se debe controlar desde el panel de control del IntelliChem.

Para obtener el estado de cloración y realizar ajustes:

1. Inicie la herramienta Configurator (Configurador) de la interfaz ScreenLogic2 y pulse **Configure the ScreenLogic2 Interface** (Configurar ScreenLogic).
2. Pulse **Next** (Siguiente) en la página General Setting (Configuración general) y en la página Setup Circuits (Configurar circuitos). Se abre la página **Configure Other Equipment (Step 3 of 5)** (Configurar otros equipos – paso 3 de 5).
3. Pulse la casilla **IntelliChem present** (IntelliChem presente) para habilitar el IntelliChem.
4. Pulse **Finish** (Finalizar).

Nota: Para obtener información acerca de los controles de usuario del clorador, consulte “Pestaña Chlorinator (Clorador)”, en la página 62.

Configurar un control remoto de 10 botones del lado del spa (Paso 5 de 5)

Nota: Para obtener información acerca de la configuración de interruptores en el control remoto de 10 botones del lado del spa (controlador SpaCommand®, control remoto del lado del spa iS10), consulte “Configurar controles remotos de 10 botones, iS4 y QuickTouch® inalámbrico”, en la página 39.

Nombre	Descripción
Botones #1, #2, #3, #4	Asigne circuitos para controles remotos del lado del spa SpaCommand e iS10.
Botones 1, 2, 3, 4, 5 (fila superior)	Utilice la lista desplegable para seleccionar un circuito disponible para los botones 1, 2, 3, 4 y 5 de la fila superior.
Botones 1, 2, 3, 4, 5 (fila inferior)	Utilice la lista desplegable para seleccionar un circuito disponible para los botones 1, 2, 3, 4 y 5 de la fila inferior.
Botón Back (Volver)	Permite volver a la página anterior.
Botón Finish (Finalizar)	Permite guardar la configuración actual y salir de la herramienta Configurator.

Nombre	Descripción
iS4 #1/#2	Asigne circuitos para el control remoto iS4 instalado del lado del spa.
Botones 1, 2, 3, 4	Utilice la lista desplegable para seleccionar un circuito disponible para los botones 1, 2, 3 y 4.
Botón Back (Volver)	Permite volver a la página anterior.

Nombre	Descripción
QuickTouch	Asigne circuitos para el control remoto de cuatro funciones Quicktouch (II o QT4).
Botones 1, 2, 3, 4	Utilice la lista desplegable para seleccionar un circuito disponible para los botones 1, 2, 3 y 4.
Botón Back (Volver)	Permite volver a la página anterior.

Configurar control remoto de 10 botones (controlador SpaCommand®, control remoto iS10), controlador inalámbrico QuickTouch® II, control remoto iS4 del lado del spa

Puede especificar cualquier control remoto de 10 botones (controlador SpaCommand, control remoto del lado del spa iS10), control remoto inalámbrico QuickTouch II o control remoto iS4 instalado del lado del spa para controlar diferentes funciones.

Para configurar un control remoto del lado del spa:

1. Inicie la herramienta Configurator (Configurador) de la interfaz ScreenLogic2 y haga clic en **Configure the ScreenLogic2 Interface** (Configurar la interfaz ScreenLogic).
2. Haga clic en **Next** (Siguiente) en las pantallas General Setting (Configuración general), Setup Circuits (Configurar circuitos) y Configure Other Equipment (Configurar otros equipos). Se abre la página **Configure Spa-Side Remotes (Step 5 of 5)** (Configurar controles remotos del lado del spa – paso 5 de 5).
3. Seleccione los nombres de circuitos previamente asignados que controlarán una válvula.
 - **Para el control de 10 botones:** Seleccione la pestaña **Btn #1** para acceder al cuadro de diálogo de configuración del primer control remoto de 10 botones del lado del spa (SpaCommand o iS10). El control remoto de 10 botones tiene diez botones dispuestos en dos filas. Si hay varios controles remotos, seleccione **Btn#2**, **Btn #3** o **Btn#4**.
 - **Para el iS4:** Seleccione la pestaña **iS4#1** (o #2, si hay varios controles remotos) para obtener acceso al cuadro de diálogo de configuración. El iS4 posee cuatro interruptores configurables.
 - **Para el controlador inalámbrico QuickTouch (QTII, QT4):** Seleccione la pestaña **Quick Touch** para acceder al cuadro de diálogo de configuración de QuickTouch. El control remoto QuickTouch posee cuatro interruptores configurables.
4. Pulse la flecha abajo para cada uno de los botones que desea configurar y seleccione el circuito en la lista.
5. Presione **Finish** (Finalizar) cuando haya terminado.

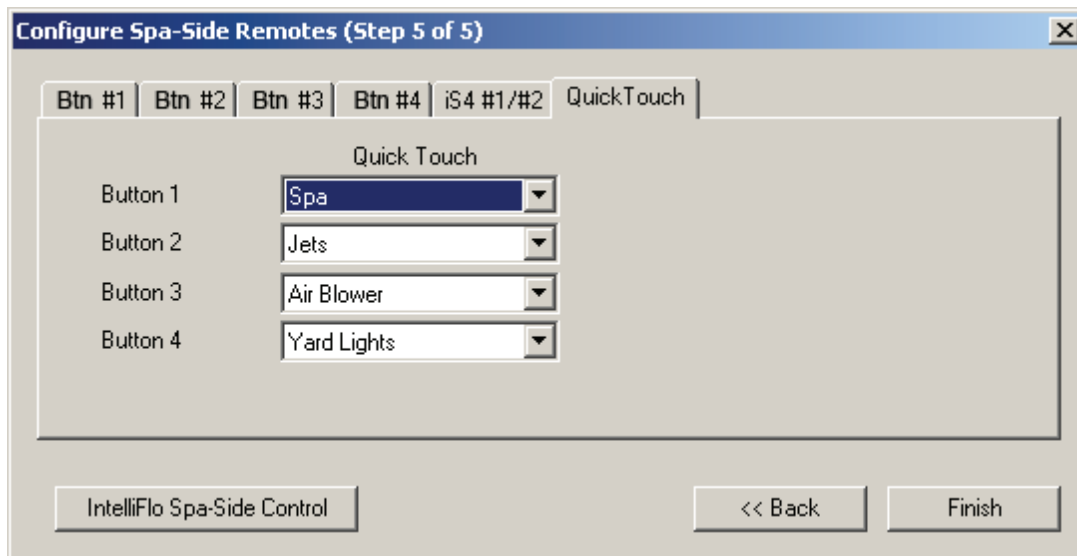

Uso de la interfaz ScreenLogic2®

Sección 3

Pantalla de inicio

Puede configurar la pantalla de inicio para que muestre la hora, la fecha y las condiciones climáticas actuales en su ubicación, así como también la información del sistema.

Pulse el icono para acceder a la

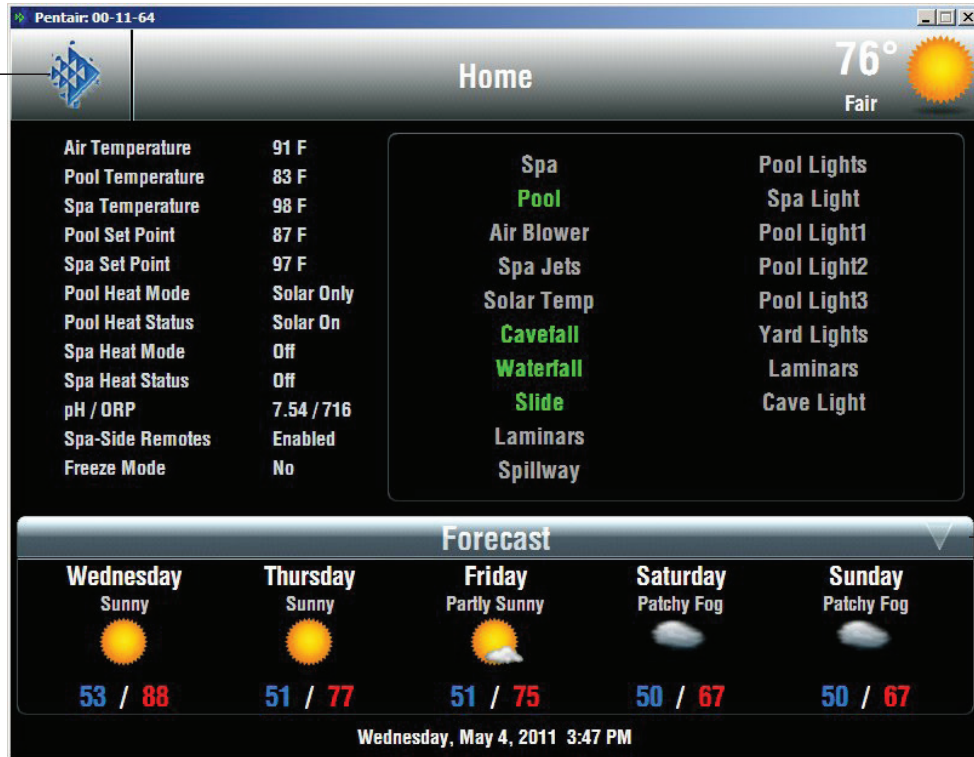

Pulse aquí para ver las condiciones climáticas en el código postal, según

Current Conditions (HOME)
(Condiciones actuales; INICIO)

Según cómo se haya configurado ScreenLogic2, la pantalla de inicio puede mostrar las condiciones climáticas de su ubicación o la información del sistema. Estos valores se configuran en la página "General Settings" (Configuración general) de la herramienta Configurator (Configurador). Vea la página 24 para más información.

La pantalla de inicio muestra un resumen de las condiciones climáticas actuales en su ubicación. Para mostrar las condiciones climáticas, ScreenLogic2 debe estar conectado a Internet de banda ancha.

Current Temp (Temperatura actual): Muestra la temperatura actual en grados Fahrenheit.

Wind Chill (Sensación térmica): Muestra la sensación térmica actual en grados Fahrenheit.

Humidity (Humedad): Muestra la humedad actual.

Barometer (Barómetro): Muestra la presión barométrica actual.

Dew Point (Punto de rocío): Muestra el punto de rocío actual.

Visibility (Visibilidad): Muestra la visibilidad actual en millas.

Wind (Viento): Muestra la dirección actual del viento en millas por hora.

Sunrise (Salida del sol): Muestra la hora de la salida del sol en su ubicación. La ubicación se establece mediante la configuración de latitud y longitud. Vea la página 33 para más información.

Sunset (Puesta del sol): Muestra la hora de la puesta del sol en su ubicación. La ubicación se establece mediante la configuración de latitud y longitud. Vea la página 17 para más información.

Weather pictures (Imágenes del clima): Muestra el pronóstico del clima, con temperaturas máximas y mínimas.

Forecast (Pronóstico)

Day, Month, Year y Time (día, mes, año y hora)

Muestra el día, el mes, el año y la hora actuales. Vea la página 24 para más información.

Icono azul de ScreenLogic

Pulse esta pestaña para acceder a la pantalla principal.

Descripción de la pantalla principal

Pool (Piscina)/Pestañas principales:

PUMPS (BOMBAS): Controles para las bombas de la piscina/el spa; vea la página 64.

SETTINGS (CONFIGURACIÓN): Permite configurar programas de piscina/spa para la bomba de filtración, el calentador y las luces; vea la página 45.

HISTORY (HISTORIAL): Muestra datos de uso históricos para la piscina, el spa, las luces y el equipo solar; vea la página 59.

Pool (Piscina)/Pestaña principal:

POOL/SPA (PISCINA/SPA): Controles para la calefacción de la piscina/el spa, y otros circuitos, como chorro de piscina, chorro de spa, bombas de vertedero e iluminación.

FEATURES (DECORATIVOS): Controles para los decorativos acuáticos especiales de su piscina/spa. Estos botones son circuitos definidos por el usuario. Para asignar botones de circuitos, consulte "Configurar circuitos", en la página 20.

LIGHT (LUCES): Controles para la iluminación de la piscina/spa y el jardín; vea la página 45.

DELAYS & ALERTS (RETARDOS Y ALERTAS): Muestra los retardos y las alertas actuales del sistema; vea la página 60.

INTELLICHEM: Muestra los niveles actuales de pH y ORP. En esta pantalla, puede ajustar las propiedades químicas del agua; vea la página 63.

CHLORINATOR (CLORADOR): Controles para la producción de cloro del clorador. Muestra los niveles de sal actuales; vea la página 63.

Botón verde/gris: El botón verde indica que el circuito está activado. El botón gris indica que el circuito está desactivado. Pulse el botón para activar un circuito y púlselo nuevamente para desactivarlo.

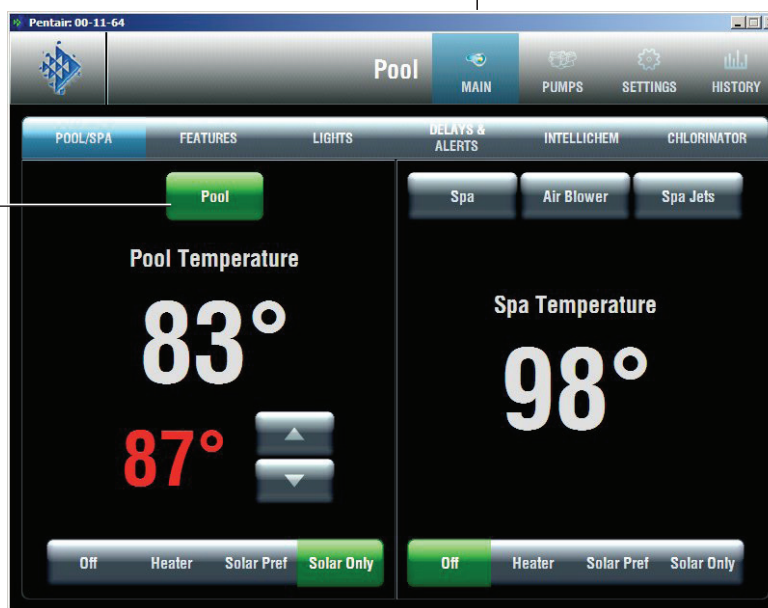

Botón de control de la piscina (botón Pool): Enciende la bomba de filtración y el calentador. Sistemas de equipos compartidos (i5, i7+3 e i9+3); hace girar las válvulas a la posición de piscina.

Para equipos compartidos: Si están activados los botones de modo de calentamiento de la piscina y del spa, cuando se activa el botón Pool, se desactiva el botón Spa. El visor de estado de calentamiento indica que el calentamiento hacia el spa está apagado mientras se utiliza para calentar la piscina. De manera predeterminada, este botón siempre aparece en la pestaña Main (Principal).

Para asignar botones de circuitos, consulte

Controles de calefacción del spa: El modo de calefacción cambia el control de la fuente de calor que se está utilizando.

Temperatura del spa y la piscina (temperatura real): Muestra (en blanco) la temperatura actual del agua de la piscina/spa a través del sensor de temperatura del agua.

Valor de consigna del spa (en rojo): Muestra la temperatura para la que está configurado el calentador. Use el botón arriba/abajo para ajustar el valor de consigna de la temperatura

Botones de control del spa para sistemas de equipos compartidos (i5, i7+3 e i9+3) y sistemas para equipos dobles (i10+3D): encienden la bomba de filtración, hacen girar el actuador de la válvula (para aislar el agua del spa del agua de la piscina)

Descripción de la pantalla principal (continuación)

La pantalla principal Pool/Spa (Piscina/Spa) muestra los principales botones de control para la piscina, el spa y los decorativos acuáticos definidos por el usuario.

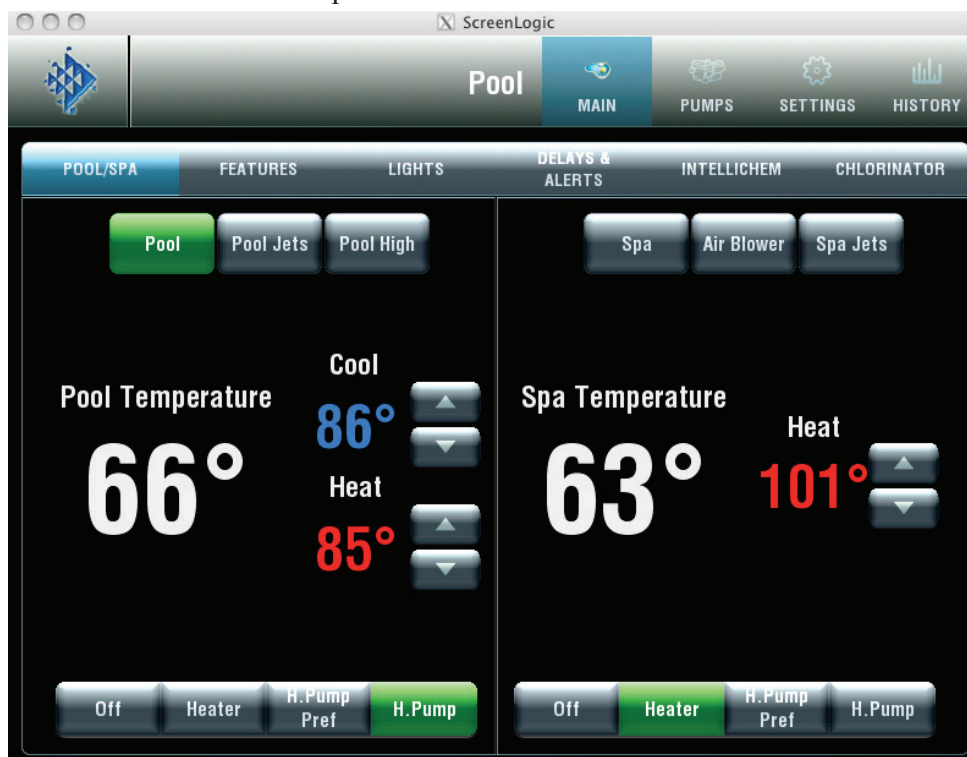

Interfaz de bomba de calor con opción de enfriamiento***

Nombre

Pool/Spa/Water Features (Piscina/Spa/
Decorativos acuáticos)

Descripción

Los botones de circuito que aparecen en pantalla son asignados por el usuario en la herramienta Configurator (Configurador). Para obtener más información acerca de la configuración de ScreenLogic, vea la página 15. Los nombres de circuito definidos por el usuario se pueden asignar a cualquiera de los botones que aparecen en pantalla. Para obtener más información acerca del modo de ver botones en la pantalla principal, consulte "Configurar circuitos (paso 2 de 5)", en la página 20, y "Ver el botón de una función de circuito en la pantalla principal", en la página 27.

Botones Pool/Spa (Piscina/Spa): Utilice los botones Pool (Piscina) y Spa para encender la bomba de filtración y el calentador (si está habilitada la calefacción manual del spa). En los sistemas de equipos compartidos (i5, i7+3 e i9+3); gira las válvulas a la posición de piscina.

Botones Heat Mode (Modo de calefacción): Estos botones permiten seleccionar la fuente de calor. Las selecciones son las siguientes:

nOff (Desactivar): Apaga la fuente de calor.

nHeater (Calentador): Se habilita el calentador de la piscina.

nSolar Preferred (Equipo solar preferido) o Heat Pump Preferred (Bomba de calor preferida): Si se puede obtener calor, utilice la fuente solar. De lo contrario, utilice la bomba de calor.

nSolar o Heat Pump (Solar o Bomba de calor): Seleccione si utilizará calefacción solar o bomba de calor como fuente de calor.

Heat Status (Estado de calefacción): Muestra la fuente de calor que se está utilizando. También indica cuando la fuente de calor se apaga.

Botón flecha arriba: Aumenta el valor de consigna de la temperatura para la piscina.

Botón flecha abajo: Disminuye el valor de consigna de la temperatura para la piscina.

Actual Pool Spa Temperature (Temperatura real de piscina/spa): Muestra la temperatura actual de la piscina (en blanco).

Set Point (Valor de consigna) (en rojo): Muestra el valor de temperatura preestablecido para la piscina, definido por los botones Warmer (Más cálido) y Cooler (Más frío).

Pantalla principal (continuación)

Configuración del sistema de calefacción de piscina y spa

El sistema de control IntelliTouch® admite muchas opciones de calefacción de piscina y spa diferentes. En algunos casos, se puede instalar más de un sistema de calefacción. El sistema luego puede seleccionar automáticamente el sistema de calefacción más eficaz para su configuración. Sin embargo, para que el sistema pueda aprovechar estas opciones, es necesario indicarle las clases de sistemas de calefacción instalados.

Para configurar las opciones del sistema de calefacción para la piscina o el spa, utilice el botón **Heat Mode** (Modo de calefacción).

1. En la sección **Pool Spa** (Piscina/Spa) de la pantalla principal de la interfaz ScreenLogic2, pulse el botón **Heat Mode** para seleccionar la opción de calefacción que se utilizará. Las opciones para el modo de calefacción son las siguientes:
 - **OFF (DESACTIVADO):** No hay calefacción, aunque la bomba y los demás circuitos estén funcionando.
 - **HEATER (CALENTADOR):** Se utiliza solamente el calentador de gas.
 - **SOLAR PREF. o HEAT PUMP PREF. (SOLAR PREF. o BOMBA DE CALOR PREF.):** Solar Preferred (Equipo solar preferido) se utiliza cuando se dispone de calefacción solar y de gas, y se desea usar calefacción solar solamente cuando es más eficaz. Heat Pump Pref. (Bomba de calor pref.) aparece cuando el equipo solar está configurado como bomba de calor (vea la página 36),
 - **SOLAR o HEAT PUMP (EQUIPO SOLAR o BOMBA DE CALOR):** Solar se utiliza cuando el sistema de calefacción solar es la única fuente de calor.
2. Para activar una fuente de calor, pulse el botón **Heater** (Calentador) o **Solar**. Para apagar el calentador, pulse el botón **Off** (desactivar).
3. Pulse **Finish** (Finalizar) cuando haya terminado.

Cambiar la temperatura de la piscina y el spa

Todos los modos de calefacción y los controles de temperatura de la piscina y el spa se encuentran en la pantalla principal. La piscina o el spa se calentarán según la configuración especificada en esta pantalla.

Cambiar la configuración de calefacción de la piscina

Para aumentar la temperatura del agua de la piscina:

1. En la pantalla principal de la piscina/el spa, seleccione Heater (Calentador), Solar Preferred (Equipo solar preferido) o Solar en las opciones de **Heat Mode** (Modo de calefacción).
2. Pulse la flecha arriba para la temperatura de la piscina. La piscina se calentará según la configuración especificada en Set Point (Valor de consigna).

Para bajar la temperatura del agua de la piscina:

- Pulse el botón **Off** (Desactivar) en **Heat Mode** (Modo de calefacción) o pulse la **flecha abajo** para programar un nuevo valor de temperatura preestablecido.

Cambiar la configuración de calefacción del spa

Para aumentar la temperatura del agua del spa:

1. En la pantalla principal, seleccione Heater (Calentador), Solar Preferred (Equipo solar preferido) o Solar (Equipo solar) en las opciones de Heat Mode (Modo de calefacción).
2. Pulse la **flecha arriba** correspondiente al spa. La piscina se calentará según la configuración especificada en Set Point (Valor de consigna).

Para bajar la temperatura del agua del spa:

- Pulse el botón **Off** (Desactivar) en **Heat Mode** (Modo de calefacción) o pulse la **flecha abajo** para cambiar el valor de consigna de la temperatura.

Pantalla principal Lights (Luces)

En las pestañas COLOR LIGHTS (Luces de colores) e INTELLIBRITE, puede controlar las luces estándar de la piscina y el jardín, y las luces LED IntelliBrite® que aparecen en la pantalla principal **Lights** (Luces). Para ver las luces en la pantalla principal de luces, primero se deben asignar los circuitos como luces en la página “Setup Circuits (Step 2 of 5)” (Configurar circuitos [paso 2 de 5]) de la herramienta Configurator (Configurador) (vea la página 20).

Es posible controlar una combinación de luces estándar e IntelliBrite tanto desde la pestaña “Color Lights” (Luces de colores) como desde la pestaña “IntelliBrite”. Por ejemplo, puede tener dos luces Pentair SAM, dos luces LED IntelliBrite en la piscina/spa. Estas luces pueden controlarse desde la pantalla **Lights** (Luces) utilizando las funciones especiales **Color Set** (Conjunto de colores), **Color Swim** (Nado de colores) y **Color Sync** (Sincronización de colores) disponibles en la pestaña “Color Lights” (Luces de colores). Las luces IntelliBrite se pueden controlar desde la pestaña “IntelliBrite”, donde es posible seleccionar el modo de colores fijos o espectáculo luminoso.

Pestaña Color Lights (Luces de colores)

Para que las luces aparezcan en la pantalla Color Lights (Luces de colores) y los botones Special Lights (Luces especiales) funcionen, primero debe asignar la luz en el área Special Lights. Para obtener más información, consulte Configurar circuitos (paso 2 de 5), en la página 20. En la pantalla Lights (Luces) puede encender o apagar luces y regular las luces incandescentes seleccionadas. Las luces Pentair SAM®, SAL® e IntelliBrite® no se pueden regular. Para regular las luces, es necesario que un electricista calificado conecte los cables con el módulo regulador de luz del sistema de control IntelliTouch (P/N 520406) en el centro de carga. Solo se pueden regular las luces incandescentes de filamento de tungsteno (las luces halógenas no se pueden regular). Para que una luz aparezca en esta pantalla, primero hay que asignar los circuitos en la pantalla “Setup Circuits” (Configurar circuitos) de la herramienta Configurator (Configurator). Al nombre del circuito de luz se le debe asignar la función de circuito Dimmer (Regulador de luz). Para asignar una función de circuito, consulte “Asignar un nombre de circuito y una función”, en la página 23.

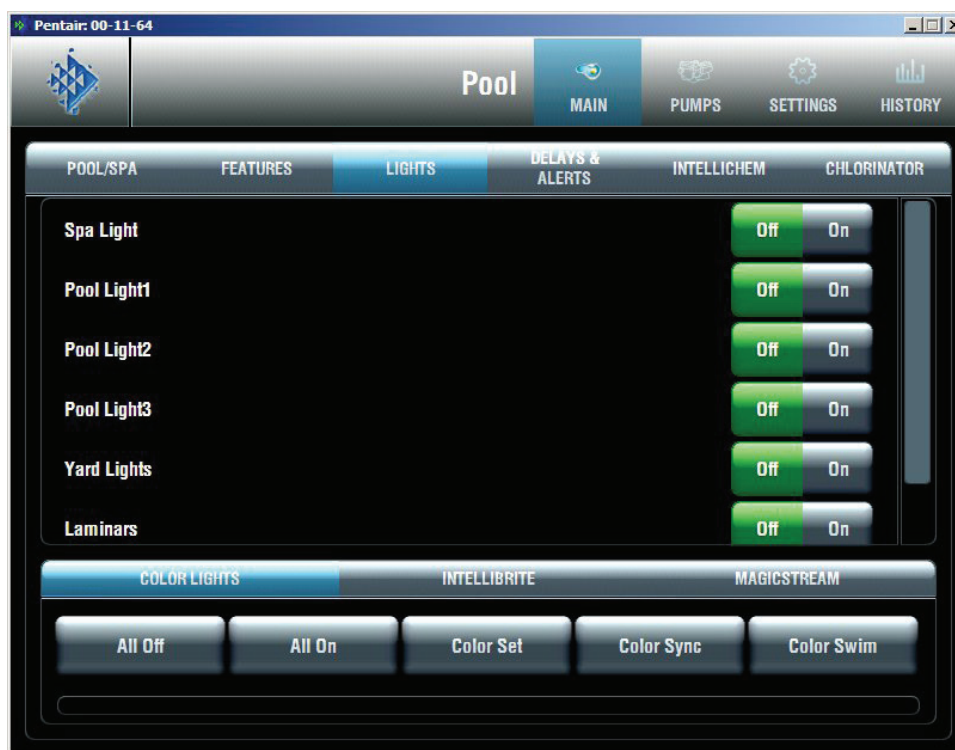

Nombre

Descripción

LUCES

Esta pantalla puede mostrar hasta 40 luces asignadas.

Los siguientes son ejemplos de las diferentes luces que pueden aparecer en la pantalla Lights (Luces). Para regular una luz seleccionada, elija un porcentaje de regulación entre 30 % y 100 %.

Spa Light (Luz del spa): Seleccione el botón Off (Desactivar) para apagar la luz. Para utilizar los botones de luces especiales (IntelliBrite, Sam, Sal, Color Wheel [Rueda de colores]), se debe asignar la luz en el cuadro de diálogo “Special Lights” (Luces especiales) (vea la página 20).

Pool Light1 (Luz de piscina 1): Seleccione el botón Off (Desactivar) para apagar la luz. Para utilizar los botones de luces especiales, se debe asignar la luz en el cuadro de diálogo “Special Lights” (Luces especiales) (vea la página 20).

Pool Light2 (Luz de piscina 2): Seleccione los botones All Off (Todo desactivado) o All On (Todo activado) para apagar o encender la luz, o bien presione el botón OFF (Desactivar). Para utilizar los botones de luces especiales, se debe asignar la luz en el cuadro de diálogo “Special Lights” (Luces especiales) (vea la página 20).

Pool Light3 (Luz de piscina 3): Seleccione los botones All Off (Todo desactivado) o All On (Todo activado) para apagar o encender la luz. Para utilizar los botones de luces especiales, se debe asignar la luz en el cuadro de diálogo “Special Lights” (Luces especiales) (vea la página 20).

Yard Lights (Luces de jardín): Seleccione el botón Off (Desactivar) para apagar la luz.

Laminars (Laminares): Seleccione el botón Off (Desactivar) para apagar la luz.

Pantalla Lights (Luces) (continuación)

Color Lights (Luces de colores)	Muestra los nombres de los circuitos de luces asignados y los botones Off/On (Desactivar/Activar).
IntelliBrite	Muestra los nombres de las luces IntelliBrite asignadas y los botones Off/On (Desactivar/Activar).
MagicStream	Muestra los circuitos laminares MagicStream asignados y los botones Off/On (Desactivar/Activar).
Botones Special Lights (Luces especiales)	<p>Para que las luces aparezcan en esta pantalla y los botones Special Lights (Luces especiales) funcionen, primero debe asignar la luz en el cuadro de diálogo Special Lights. Para obtener más información, consulte Configurar circuitos (paso 2 de 5), en la página 20.</p> <p>All Off (Todo desactivado): Apaga todas las luces asignadas en el cuadro de diálogo Special Lights (Luces especiales) en el paso 2 de la herramienta Configurator (Configurador).</p> <p>All On: Enciende todas las luces asignadas en el cuadro de diálogo Special Lights (Luces especiales).</p> <p>Color Set (Conjunto de colores): Enciende todas las luces SAM, SAL y FIBERworks asignadas en el cuadro de diálogo Special Lights (Luces especiales).</p> <p>Color Sync (Sincronización de colores): Activa la característica Color Sync para todas las luces SAM, SAL y FIBERworks asignadas en el cuadro de diálogo Special Lights (Luces especiales).</p> <p>Color Swim (Nado de colores): Activa la característica Color Swim para todas las luces SAM, SAL y FIBERworks asignadas en el cuadro de diálogo Special Lights (Luces especiales).</p> <p>Barra de estado de color: La barra roja indica el estado de activación y el tiempo de finalización actual. La activación de las características Color Set, Color Sync o Color Swim no es inmediata; el proceso puede tardar hasta un minuto en completarse.</p>

Regulación de luces

Las luces que poseen la funcionalidad de regulación pueden regularse desde la pantalla Lights (Luces). Solo se pueden regular las luces incandescentes de filamento de tungsteno. Las luces *SAM*[®], *SAL*[®], *IntelliBrite*[®], de fibra óptica o halógenas no se pueden regular. Al circuito de funciones se le debe asignar la función Dimmer (regulador de luz). Para asignar una función de circuito, consulte “Asignar un nombre de circuito y una función”, en la página 23. Para regular las luces, es necesario que un electricista calificado instale el módulo regulador de luz (P/N 520406) en el centro de carga.

Para regular las luces:

1. En la pantalla principal, pulse la pestaña **Lights** (Luces).
2. Pulse uno de los botones Dimmer (Regulador de luz) para definir el nivel de regulación. Los porcentajes de regulación de luz van de 30 % a 100 %. La luz se ajustará en el nivel de regulación definido.

***Nota:** Los macrocircuitos pueden encender circuitos de regulación, pero las luces no se pueden regular a través del macrocircuito. Se debe cambiar el nivel de regulación para cada circuito de regulación de luz.*

Características de iluminación especiales

Si tiene al menos una luz Pentair *SAM*[®], *SAL*[®] o *IntelliBrite*[®], o sistemas de iluminación *FIBERworks*[®], puede utilizar las características de iluminación especiales **Color Set** (Conjunto de colores), **Color Swim** (Nado de colores) y **Color Sync** (Sincronización de colores) para cambiar la configuración de iluminación. Los sistemas de control *IntelliTouch*[®] permiten controlar de manera independiente hasta 12 de estos sistemas de luces desde la pantalla **Lights** (Luces). Nota: El sistema de control *EasyTouch*[®] admite un máximo de 8 luces.

La característica **Color Swim** (Nado de colores) crea la ilusión de bandas de colores que atraviesan el agua encendiendo cada luz con un color específico en un orden específico, a diferentes intervalos de tiempo. El efecto de iluminación de la característica **Color Swim** se puede personalizar compensando el tiempo de retardo entre las diversas luces de colores Pentair instaladas. Es posible combinar y hacer coincidir el orden y el tiempo de retardo entre las luces para crear muchos efectos diferentes. Por ejemplo, los colores pueden moverse de izquierda a derecha, de un cuerpo de agua a otro, desde el centro hacia afuera, etc. Una vez que se programan, todos estos efectos funcionan con solo tocar un botón. El circuito **Color Swim** (Nado de colores) debe tener un relé propio y un circuito separado.

Las características de iluminación especiales son las siguientes:

- **Color Set (Conjunto de colores):** El sistema de control *IntelliTouch* permite predefinir una combinación de hasta 12 circuitos de iluminación *SAM*, *SAL*, *IntelliBrite* o *FIBERworks* en colores específicos (el sistema de control *EasyTouch* admite 8 luces como máximo). Cada luz debe tener un relé propio y circuitos separados.
- **Color Sync (Sincronización de colores):** Hace que todas las luces de colores cambiantes sincronicen sus colores.
- **Color Swim (Nado de colores):** El sistema de control *IntelliTouch* permite predefinir una combinación de hasta 12 luces *SAM*, *SAL*, *IntelliBrite* o circuitos de iluminación *FIBERworks* para que cambien de color en secuencia (el sistema de control *EasyTouch* admite 8 luces como máximo). Cada luz debe tener un relé propio y circuitos separados. La característica **Swimming Colors** (Colores con nado) o **Color Swim** (Nado de colores) crea la ilusión de bandas de color que atraviesan el agua encendiendo cada luz con un color específico en un orden específico, a diferentes intervalos de tiempo. Es posible combinar y hacer coincidir el orden y el tiempo de retardo entre las luces para crear muchos efectos diferentes. Por ejemplo, los colores pueden moverse de izquierda a derecha, de un cuerpo de agua a otro, desde el centro hacia afuera, etc.

Antes de comenzar:

- Compruebe que los circuitos **AUX** que controlan la iluminación tengan asignados nombres y una de estas funciones de iluminación: **Light** (Luz), **IntelliBrite**, **Color Wheel** (Rueda de colores), **Photon Generator** (Generador de fotones), **SAM light** (Luz Sam), **SAL light** (Luz SAL), **IntelliBrite** o **Dimmer** (Regulador de luz).
- Asegúrese de que las luces *SAM* y *SAL* estén configuradas en las funciones de circuitos como luces *SAM* y *SAL*.
- Asegúrese de que las luces *IntelliBrite* estén configuradas en las funciones de circuitos como luces *IntelliBrite*.
- Asegúrese de asignar a cada una de las luces de colores la posición correcta en la herramienta **Configurator** (Configurador) (consulte **Configurar circuitos [2 de 5]**, en la página 20).
- Asegúrese de que las luces que desee controlar con las funciones **All On** (Todo activado), **All Off** (Todo desactivado), **Color Sync** (Sincronización de colores), **Color Set** (Conjunto de colores) y **Color Swim** (Nado de colores), estén asignadas en el cuadro de diálogo “**Special Lights**” (Luces especiales) de la herramienta **Configurator** (Configurador) (consulte la página 20).
- Si el sistema tiene iluminación *FIBERworks*, debe configurarlo como “**Photon Generator**” (Generador de fotones) para el circuito que controla el foco y como “**Color Wheel**” (Rueda de colores) para el circuito que controla la rueda de colores. Por lo general, el instalador se ocupa de realizar estos pasos de configuración. Para obtener más detalles, consulte “**Asignar un nombre de circuito y una función**”, en la página 23.

Pantalla Lights (Luces): Pestaña Configure Set Colors (Color Set) (Configurar colores establecidos [Conjunto de colores])

La pantalla Configure Set Colors (Configurar colores establecidos) muestra la selección de colores y los modos de control para las luces de colores Pentair IntelliBrite®, SAM®, SAL® y FIBERworks®. Para que las luces IntelliBrite, SAM y SAL aparezcan en esta pantalla, se deben asignar los circuitos en la página “Setup Circuits” (Configurar circuitos) de la herramienta Configurator (Configurador) y luego se deben seleccionar en el cuadro de diálogo “Special Lights” (Luces especiales). Para obtener más información, consulte “Configurar circuitos (paso 2 de 5)”, en la página 20.

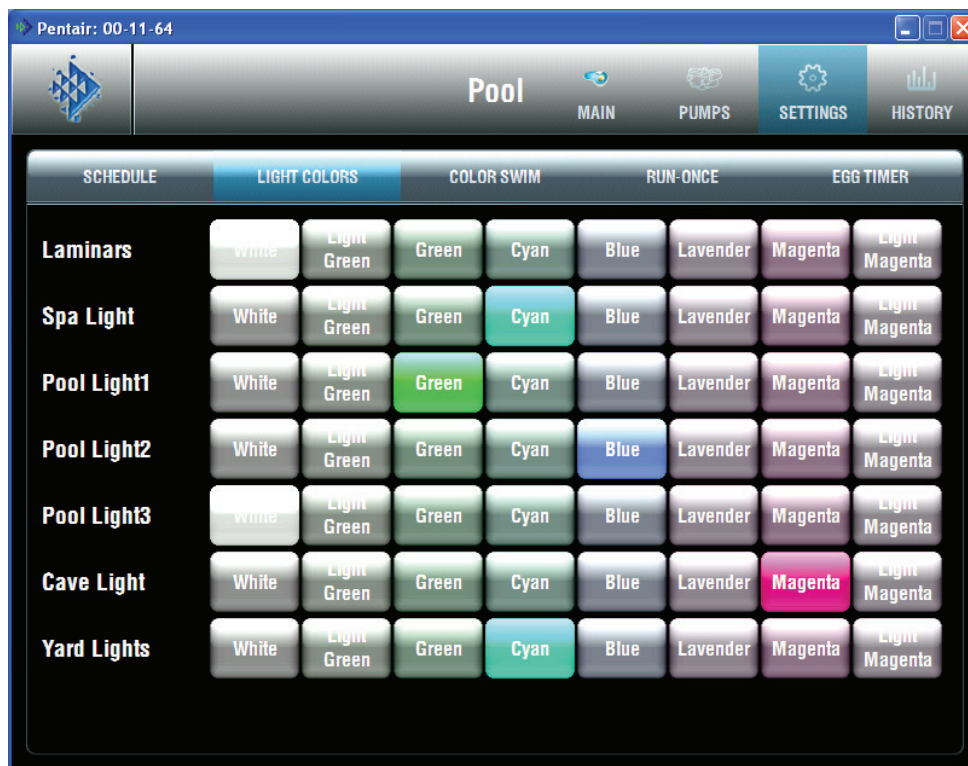

Nombre

Configure Set Colors (Configurar colores establecidos)

Descripción

La pantalla de ejemplo muestra los colores seleccionados que utiliza la característica “Swimming Colors” (Colores con nado).

Pool Light 1 (Luz de piscina 1): Seleccione colores para utilizar con las luces SAM o IntelliBrite de la piscina.

Pool Light 2 (Luz de piscina 1): Seleccione colores para utilizar con las luces SAM o IntelliBrite de la piscina.

Special Lights (Luces especiales)

Para que las luces aparezcan en esta pantalla y los botones Special Lights (Luces especiales) funcionen, primero debe asignar la luz en el cuadro de diálogo Special Lights. Para obtener más información, consulte Configurar circuitos (paso 2 de 5), en la página 20.

All Off (Todo desactivado): Apaga todas las luces que aparecen en la pantalla Lights (Luces).

All On (Todo activado): Enciende todas las luces que aparecen en la pantalla Lights (Luces).

Color Set (Conjunto de colores): Enciende todas las luces IntelliBrite, SAM, SAL y Fiberworks del conjunto de colores.

Color Sync (Sincronización de colores): Activa la característica Color Sync para todas las luces IntelliBrite, SAM, SAL y Fiberworks.

Color Swim (Nado de colores): Activa la característica Color Swim para todas las luces IntelliBrite, SAM, SAL y Fiberworks.

Barra de estado de color: La barra roja indica el estado de activación y el tiempo de finalización actual. El encendido o apagado de las luces, o la activación de las características Color Set, Color Sync o Color Swim no son inmediatos; el proceso puede demorar hasta un minuto en completarse.

Pantalla Lights (Luces): Pestaña Configure Swimming Colors (Configurar colores con nado) (continuación)

Para que las luces SAM®, SAL® o IntelliBrite® aparezcan en esta pantalla, se deben asignar los circuitos en la página “Setup Circuits” (Configurar circuitos) de la herramienta Configurator (Configurador) y luego se deben seleccionar en el cuadro de diálogo “Special Lights” (Luces especiales). Para obtener más información, consulte “Configurar circuitos (paso 2 de 5)”, en la página 20.

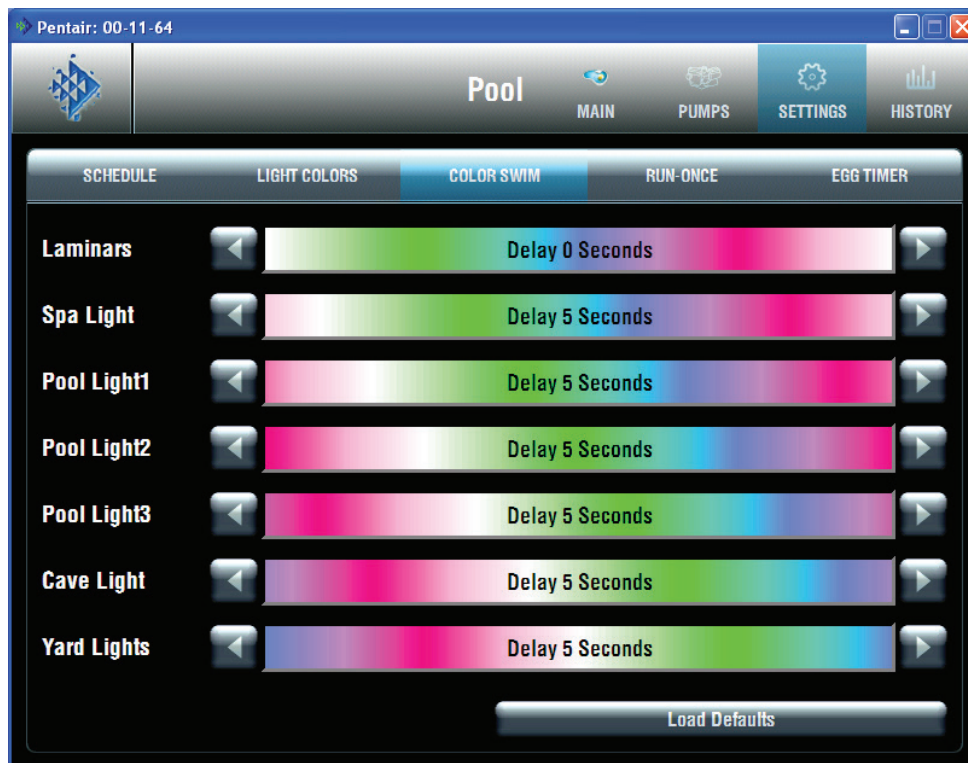

Nombre	Descripción
Configure Color Swim (Configurar nado de colores)	<p>Pool Light1 (Luz de piscina 1): Utilice las flechas laterales para aumentar o disminuir el tiempo de retardo (en segundos) entre la luz de piscina 1 y la luz de piscina 2.</p> <p>Pool Light2 (Luz de piscina 2): Utilice las flechas laterales para aumentar o disminuir el tiempo de retardo (en segundos) entre la luz de piscina 1 y la luz de piscina 2.</p> <p>Botón Load Default (Cargar valor predeterminado): Restablece el tiempo de retardo entre todas las luces en 5 segundos.</p>
Special Lights (Luces especiales)	<p>Para que las luces aparezcan en esta pantalla y los botones Special Lights (Luces especiales) funcionen, primero debe asignar la luz en el cuadro de diálogo Special Lights. Para obtener más información, consulte Configurar circuitos (paso 2 de 5), en la página 27.</p> <p>All Off (Todo desactivado): Apaga todas las luces IntelliBrite, SAM, SAL y Fiberworks.</p> <p>All On (Todo activado): Enciende todas las luces IntelliBrite, SAM, SAL y Fiberworks.</p> <p>Color Set (Conjunto de colores): Enciende todas las luces IntelliBrite, SAM, SAL y Fiberworks del conjunto de colores.</p> <p>Color Sync (Sincronización de colores): Activa la característica Color Sync para todas las luces IntelliBrite, SAM, SAL y Fiberworks.</p> <p>Color Swim (Nado de colores): Activa la característica Color Swim para todas las luces IntelliBrite, SAM, SAL y Fiberworks.</p> <p>Barra de estado de color: La barra roja indica el estado de activación y el tiempo de finalización actual. El encendido o apagado de las luces, o la activación de las características Color Set, Color Sync o Color Swim no son inmediatos; el proceso puede demorar hasta un minuto en completarse.</p>

Característica de iluminación Color Set (Conjunto de colores)

La característica Color Set (Conjunto de colores) permite predefinir colores específicos para cualquier combinación de hasta 12 circuitos de iluminación SAM®, SAL®, IntelliBrite® o FIBERworks®. Esta característica requiere al menos un producto de iluminación SAM, SAL, IntelliBrite o FIBERworks controlado por circuitos AUX independientes.

Para configurar luces con la característica Color Set (Conjunto de colores):

1. En la pantalla principal, pulse la pestaña **Lights** (Luces).
2. Pulse la pestaña **Configure Colors** (Configurar colores).
3. Pulse el color de las luces SAM, SAL, IntelliBrite o FIBERworks. Luego pulse el botón **Color Set** para predefinir las luces con el color deseado. La barra Special Lights (Luces especiales) indica el progreso.
4. Cuando termine, pulse la pestaña **Main** (principal) para regresar a la pantalla principal.

Configurar colores con nado (Color Swim [Nado de colores])

Esta característica requiere al menos un producto de iluminación SAM, SAL, IntelliBrite o FIBERworks controlado por circuitos AUX independientes.

Para configurar luces de colores con nado:

1. En la pantalla principal, pulse la pestaña **Lights** (Luces).
2. Pulse la pestaña **Configure Colors** (Configurar colores).
3. Pulse la pestaña **Configure Color Swim** (Configurar nado de colores).
4. Seleccione una de las luces de piscina o spa que aparecen en pantalla. Pulse cualquiera de las flechas laterales para establecer el tiempo de retardo entre las luces. Para lograr diferentes efectos de colores con nado, intente definir la luz **Pool Light 1** (Luz de piscina 1) en 0 segundos y la luz **Pool Light 2** (Luz de piscina 2) en 16 segundos. Defina un tiempo de retardo mayor para las luces que se encuentran más separadas. Utilice el botón **Load Defaults** (Cargar valores predeterminados) para restablecer el tiempo de retardo entre todas las luces en 5 segundos.
5. Pulse **Color Swim** (Nado de colores) para activar la característica de colores con nado. La barra Special Lights (Luces especiales) indica el progreso.

***Nota:** Las características Color Swim (Nado de colores) o Color Sync (Sincronización de colores) pueden demorar un minuto o más en funcionar tal como se programaron. Esto dependerá de la clase de luz que se esté activando y del estado en que estaba cuando se activó el efecto. La barra roja que aparece debajo de los botones Special Lights (Luces especiales) indica el progreso.*

Color Sync (Sincronización de colores)

Esta característica enciende todas las luces de colores *SAM*[®], *SAL*[®], *IntelliBrite*[®] y *FIBERworks*[®], y las sincroniza.

Para sincronizar luces:

1. En la pantalla principal, pulse la pestaña **Lights** (Luces).
2. Pulse el botón **Color Sync** (Sincronización de colores) para activar todas las luces que cambian de color y sincronizarlas entre sí. El proceso puede demorar hasta un minuto. La barra roja que aparece en pantalla indica el progreso.

Encender o apagar todas las luces

Para que las luces aparezcan en la pantalla **Lights** (Luces) y se activen con **All On** (Todo activado), **All Off** (Todo desactivado), **Color Sync** (Sincronización de colores) **Color Set** (Conjunto de colores) y **Color Swim** (Nado de colores), se deben asignar en el cuadro de diálogo “**Special Lights**” (Luces especiales) (consulte la página 47). Si un circuito de luces no está asignado en el cuadro de diálogo “**Special Lights**”, puede aparecer en la pantalla **Lights** (Luces) y se puede encender y apagar individualmente con el botón de luces. Según el sistema de control *IntelliTouch*[®], puede haber hasta 40 luces a las que se puede acceder desde la pantalla **Lights**. También se pueden configurar las características de iluminación especiales **Color Set** (Conjunto de colores), **Color Swim** (Nado de colores) y **Color Sync** (Sincronización de colores). Por lo general, en la piscina y spa se instala un mínimo de tres luces *IntelliBrite*, *SAM* o *SAL* para lograr los efectos deseados.

Para encender manualmente las luces de la piscina y el spa, y otras luces exteriores:

1. En la pantalla principal, pulse la pestaña **Lights** (Luces).
2. **Para encender y apagar luces individuales:** Seleccione la luz que desea encender o apagar y pulse el botón **On** (Activar) u **Off** (Desactivar) según corresponda.
3. **Para encender y apagar todas las luces:** Pulse los botones **All Off** (Todo desactivado) o **All On** (Todo activado).

Pantalla Lights (Luces): Luces IntelliBrite®

Para que las luces IntelliBrite configuradas aparezcan en esta pantalla, se deben asignar los circuitos en el cuadro de diálogo “Setup Circuits (Step 2 of 5)” (Configurar circuitos [página 2 de 5]) de la utilidad Configurator (Configurador) y luego se deben seleccionar en el cuadro de diálogo “Special Lights” (Luces especiales). Para obtener más información, consulte “Configurar circuitos (paso 2 de 5)”, en la página 20. Con los botones de IntelliBrite, puede seleccionar los modos de colores fijos o espectáculo de colores, y recordar un color personalizado capturado anteriormente. La pantalla principal **Lights** (Luces) admite hasta 12 circuitos de luces IntelliBrite. Cada luz IntelliBrite debe tener un relé propio y un circuito separado.

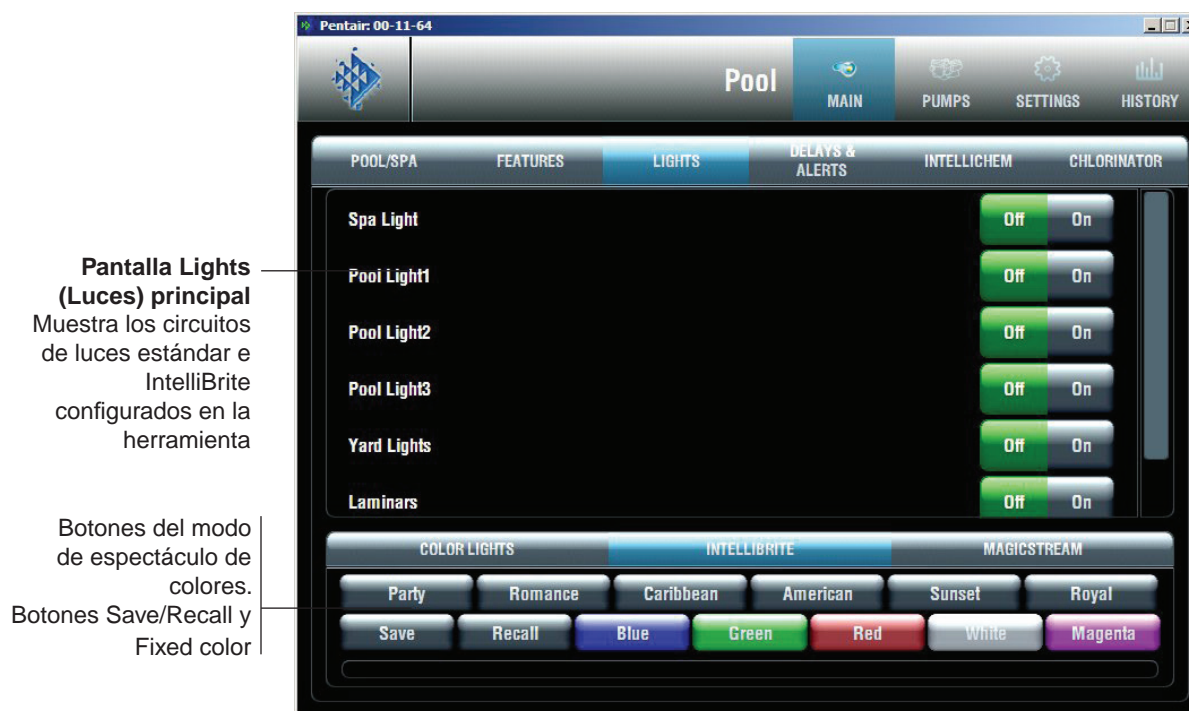

Botones Color light show (Espectáculo de luces de colores) y Fixed color (Color fijo)

Elija uno de los seis modos de espectáculo de luces de colores preprogramados o cinco colores fijos.

Party Mode (Modo fiesta): Cambio de colores muy veloz que brinda energía y emoción.

Romance Mode (Modo romántico): Transición lenta entre colores para dar un efecto cautivante y relajante.

California Sunset Mode (Modo de atardecer de California): Transiciones espectaculares entre tonos de naranja, rojo y magenta.

American Mode (Modo americano): Transición patriota entre rojo, blanco y azul.

Caribbean Mode (Modo caribeño): Transición entre una variedad de azules y verdes.

Royal Mode (Modo real): Colores más ricos y profundos.

Azul: color fijo.

Verde: color fijo.

Rojo: color fijo.

Blanco: color fijo.

Magenta: color fijo.

Botones Save y Recall (Guardar y Recordar)

Utilice los botones Save (Guardar) y Recall (Recordar) para capturar un efecto de colores único y recordarlo en otro momento.

Botón Save (Guardar): Presione este botón para guardar los colores actuales mientras se encuentra activo un espectáculo de luces de colores.

Botón Recall (Recordar): Presione este botón para activar los últimos colores exclusivos guardados.

Pantalla Schedule (Planificación)

En la pantalla Schedule (Planificación), puede planificar cuándo encender y apagar las luces, el calentador, los chorros del spa y la bomba de filtración. También puede planificar el modo de calefacción que utilizará y modificar el valor de consigna de calor, si es necesario.



Nombre

Opciones: flechas derecha e izquierda

Descripción

Circuit (Circuito): Nombre del circuito que se utilizará en la planificación. Utilice las flechas laterales para seleccionar el circuito deseado.

Start Time (Hora de inicio): Hora de inicio planificada. Utilice las flechas laterales para seleccionar la hora en que se activará el circuito.

Stop Time (Hora de detención): Hora de detención planificada. Utilice las flechas laterales para seleccionar la hora en que se desactivará el circuito.

Heat Command (Comando del calentador): Las opciones del modo de calentamiento son: Don't Change (No cambiar [valor predeterminado]), Off (desactivado), H.Pump Only (Solo bomba de calor), H.Pump Preferred (Bomba de calor preferida) y Heater (Calentador). Si se selecciona "Solar present" (Equipo solar presente) (consulte la página 36), las opciones son: Don't Change (No cambiar), Off (desactivado), Solar Only (Solo equipo solar) y Solar Preferred (Equipo solar preferido). Use la opción "Don't Change" (No cambiar) para utilizar la opción para el modo de calentamiento seleccionado actualmente en la pantalla principal. Utilice las flechas laterales para seleccionar el modo de calentamiento.

Change Heat Set Point (Cambiar el valor de consigna de calor): Las opciones son: Use Manual Setting (Utilizar configuración manual [valor predeterminado]) y Yes (Sí). Utilice las flechas laterales para seleccionar las opciones. Para cambiar el valor de consigna de calor existente, seleccione "Yes" (Sí) y cambie dicho valor en la opción "Heat Set Point" (Valor de consigna de calor).

Heat Set Point (Valor de consigna de calor): Esta opción aparece cuando se selecciona "Yes" (Sí) en "Change Heat Set Point" (Cambiar el valor de consigna de calor). Pulse alguna de las flechas laterales para establecer el nuevo valor de consigna de calor.

SmartStart (Inicio inteligente): Seleccione "Yes" (Sí) para habilitar la opción. Esta opción aparece cuando se selecciona el circuito de luz SAM o SAL en la opción Circuit (Circuito). Si al circuito SAM o SAL se le asignó una función de circuito de luces cambiantes, cuando se enciende la luz, esta comienza a cambiar de color automáticamente.

Days to run (Días de funcionamiento): Seleccione los días de la semana para planificar los circuitos actuales.

Botones Add/Delete Program (Agregar/ Eliminar programa)

Botón Add Program (Agregar programa): Utilice este botón para mostrar un nuevo programa y acceder a las opciones de planificación.

Botón Delete Program (Eliminar programa): Para eliminar un programa planificado, seleccione el programa que desea eliminar de la lista y pulse el botón Delete Program.

Característica Schedule (Planificación)

Utilice la característica Schedule (Planificación) para programar cuándo desea que un equipo, como el filtro de la piscina o las luces, funcione automáticamente. Puede configurar cualquier circuito (auxiliar, de funciones o macro) para que se encienda y se apague todos los días de la semana, o solo determinados días. En el sistema de control IntelliTouch®, se pueden crear hasta 99 programas para todos los circuitos combinados. En el sistema de control EasyTouch®, se pueden crear hasta 12 programas para todos los circuitos combinados.

A continuación se describe cómo planificar un programa diario:

Para programar circuitos temporizados diariamente

1. En la pantalla principal, pulse la pestaña **Schedule** (Planificación).
2. Pulse **Add Program** (Agregar programa) para agregar un programa nuevo.
3. **Assign a circuit (Asignar un circuito):** Pulse cualquiera de las flechas laterales para desplazarse por los circuitos disponibles. Seleccione el circuito que desea planificar. Los circuitos de piscina y spa están agrupados en la lista de estado.
4. **Set the start time (Establecer la hora de inicio):** Pulse cualquiera de las flechas laterales para establecer la hora de inicio.
5. **Set the stop time (Establecer la hora de detención):** Pulse cualquiera de las flechas laterales para establecer la hora de detención.
6. **Heat Command (Comando de calor):** Pulse cualquiera de las flechas laterales para establecer el modo de calefacción. Las opciones son: Don't Change (No cambiar [valor predeterminado]), Off (desactivado), H.Pump Only (Solo bomba de calor), H.Pump Preferred (Bomba de calor preferida) y Heater (Calentador). Si se selecciona "Solar present" (Equipo solar presente) (consulte la página 36), las opciones son: Don't Change (No cambiar), Off (desactivado), Solar Only (Solo equipo solar) y Solar Preferred (Equipo solar preferido). Use la opción Don't Change (No cambiar) para utilizar la opción para el modo de calefacción seleccionado actualmente en la pantalla principal. Utilice las flechas laterales para seleccionar el modo de calentamiento.
7. **Change Heat Set Point (Cambiar el valor de consigna de calor):** Las opciones son: Use Manual Setting (Utilizar configuración manual [valor predeterminado]) y Yes (Sí). Utilice las flechas laterales para seleccionar las opciones. Para cambiar el valor de consigna de calor existente, seleccione "Yes" (Sí) y cambie dicho valor en la opción "Heat Set Point" (Valor de consigna de calor).
8. **Heat Set Point (Valor de consigna de calor):** Esta opción aparece cuando se selecciona "Yes" (Sí) en "Change Heat Set Point" (Cambiar el valor de consigna de calor). Pulse alguna de las flechas laterales para establecer el nuevo valor de consigna de calor.
9. **SmartStart (Inicio inteligente):** Seleccione "Yes" (Sí) para habilitar la opción. Esta opción aparece cuando se selecciona el circuito de luz *SAM* o *SAL* en la opción Circuit (Circuito). Si al circuito *SAM* o *SAL* se le asignó una función de circuito de luces cambiantes, cuando se enciende en la pantalla Lights (Luces), las luces comienzan a cambiar de color automáticamente.
10. **Days (Días):** Para configurar el temporizador para que funcione solamente en determinados días, pulse los días de la semana en que se ejecutará el programa. Pulse **All** (Todos) para ejecutar el programa todos los días de la semana.
11. Para crear otro programa, pulse **Add Program** (Agregar programa).
12. **Para eliminar un programa:** Seleccione el programa que desea eliminar de la lista y pulse **Delete Program** (Eliminar programa).

Nota: Si está habilitada la característica Manual Operation Priority (Prioridad de funcionamiento manual) durante el tiempo de funcionamiento planificado, este se restablece en 12 horas (valor predeterminado). Para obtener más información acerca de la opción "Prioridad de funcionamiento manual" de la configuración general, consulte la página 18.

Schedule (Planificar): Pantalla Run Once (Ejecutar una vez)

La característica “Run Once” (Ejecutar una vez) le permite encender el equipo automáticamente una vez. Por ejemplo, puede programar el spa para que comience a calentarse todos los domingos desde las 10 de la mañana hasta las 10 de la noche.

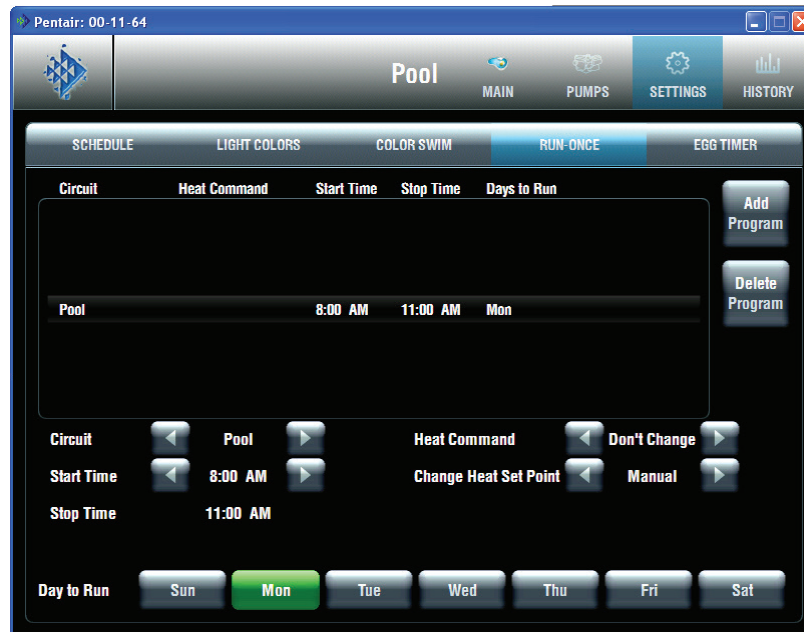

Nombre

Descripción

Circuit (Circuito): Nombre del circuito que se utilizará en la planificación. Utilice las flechas laterales para seleccionar el circuito deseado.

Start Time (Hora de inicio): Hora de inicio planificada. Utilice las flechas laterales para seleccionar la hora en que se activará el circuito.

Stop Time (Hora de detención): Hora de detención planificada. Utilice las flechas laterales para seleccionar la hora en que se desactivará el circuito.

Heat Command (Comando del calentador): Las opciones del modo de calentamiento son: Don't Change (No cambiar [valor predeterminado]), Off (desactivado), H.Pump Only (Solo bomba de calor), H.Pump Preferred (Bomba de calor preferida) y Heater (Calentador). Si se selecciona Solar present (Equipo solar presente) (consulte la página 36), las opciones son: Don't Change (No cambiar), Off (desactivado), Solar Only (Solo equipo solar) y Solar Preferred (Equipo solar preferido). Use la opción Don't Change (No cambiar) para utilizar la opción para el modo de calefacción seleccionado actualmente en la pantalla principal. Utilice las flechas laterales para seleccionar el modo de calentamiento.

Change Heat Set Point (Cambiar el valor de consigna de calor): Las opciones son: Use Manual Setting (Utilizar configuración manual [valor predeterminado]) y Yes (Sí). Utilice las flechas laterales para seleccionar las opciones. Para cambiar el valor de consigna de calor existente, seleccione Yes (Sí) y cambie dicho valor en la opción Heat Set Point (Valor de consigna de calor).

Heat Set Point (Valor de consigna de calor): Esta opción aparece cuando se selecciona Yes (Sí) en Change Heat Set Point (Cambiar el valor de consigna de calor). Pulse alguna de las flechas laterales para establecer el nuevo valor de consigna de calor.

SmartStart (Inicio inteligente): Seleccione Yes (Sí) para habilitar la opción. Esta opción aparece cuando se selecciona el circuito de luz SAM o SAL en la opción Circuit (Circuito). Si al circuito SAM o SAL se le asignó una función de circuito de luces cambiantes, cuando se enciende en la pantalla Lights (Luces), las luces comienzan a cambiar de color automáticamente.

Days to run (Días de funcionamiento): Seleccione los días de la semana para planificar los circuitos actuales.

Botones Add/Delete Program
(Agregar/Eliminar programa)

Botón Add Program (Agregar programa): Utilice este botón para mostrar un nuevo programa y acceder a las opciones de planificación.

Botón Delete Program (Eliminar programa): Para eliminar un programa planificado, seleccione el programa que desea eliminar de la lista y pulse el botón Delete Program.

Temporizador Run-Once (Ejecutar una vez)

Utilice el temporizador Run-Once para programar un circuito que encienda el equipo automáticamente una vez. A diferencia del temporizador regular Schedule (Planificación), el temporizador Run-Once no se repite. Por ejemplo, puede configurar el programa para que precaliente el spa de modo que esté preparado cuando usted llegue. Una vez finalizado el circuito Run-Once programado, se elimina automáticamente. El circuito se debe apagar manualmente, o bien esperar a que se apague automáticamente tras 12 horas. Sin embargo, el tiempo de apagado automático de 12 horas se puede modificar configurando un nuevo tiempo de ejecución en Egg Timer (Cronómetro). Consulte “Pantalla Egg Timer (Cronómetro)”, en la página 57.

Para programar un circuito temporizado para que se ejecute una vez por día:

1. En la pantalla principal, pulse la pestaña **Schedule** (Planificación).
2. Pulse la pestaña **Run-Once** (Ejecutar una vez).
3. Pulse el botón **Add Program** (Agregar programa) para agregar un programa nuevo.
4. **Assign a circuit (Asignar un circuito):** Pulse cualquiera de las flechas laterales para desplazarse por los circuitos disponibles. Seleccione el circuito que desea planificar. Cuando termine de configurar los programas en esta pantalla, los circuitos de la piscina, el spa y las luces aparecerán en grupos en la pantalla de estado (por ejemplo, todos los programas de la piscina aparecen juntos).
5. **Set the start time (Establecer la hora de inicio):** Pulse cualquiera de las flechas laterales para establecer la hora de inicio.
6. **Set the stop time (Establecer la hora de detención):** Pulse cualquiera de las flechas laterales para establecer la hora de detención.
7. **Heat Command (Comando de calor):** Pulse cualquiera de las flechas laterales para establecer el modo de calefacción. Las opciones son: Don't Change (No cambiar [valor predeterminado]), Off (desactivado), H.Pump Only (Solo bomba de calor), H.Pump Preferred (Bomba de calor preferida) y Heater (Calentador). Si se selecciona “Solar present” (Equipo solar presente) (consulte la página 36), las opciones son: Don't Change (No cambiar), Off (desactivado), Solar Only (Solo equipo solar) y Solar Preferred (Equipo solar preferido). Use la opción Don't Change (No cambiar) para utilizar la opción para el modo de calefacción seleccionado actualmente en la pantalla principal. Utilice las flechas laterales para seleccionar el modo de calentamiento.
8. **Change Heat Set Point (Cambiar el valor de consigna de calor):** Las opciones son: Use Manual Setting (Utilizar configuración manual [valor predeterminado]) y Yes (Sí). Utilice las flechas laterales para seleccionar la opción. Para cambiar el valor de consigna de calor existente, seleccione Yes (Sí) y cambie dicho valor en la opción Heat Set Point (Valor de consigna de calor).
9. **Heat Set Point (Valor de consigna de calor):** Esta opción aparece cuando se selecciona Yes (Sí) en Change Heat Set Point (Cambiar el valor de consigna de calor). Pulse alguna de las flechas laterales para establecer el nuevo valor de consigna de calor.
10. **SmartStart (Inicio inteligente):** Seleccione Yes (Sí) para habilitar la opción. Esta opción aparece cuando se selecciona el circuito de luz SAM[®] o SAL[®] en la opción Circuit (Circuito). Si al circuito SAM o SAL se le asignó una función de circuito de luces cambiantes, cuando se enciende en la pantalla Lights (Luces), las luces comienzan a cambiar de color automáticamente.
11. **Days (Días):** Para configurar el temporizador para que funcione en un día en particular, pulse el día en el que desea ejecutar el programa.
12. Para crear otro programa, pulse **Add Program** (Agregar programa).
13. **Para eliminar un programa:** Seleccione el programa que desea eliminar de la lista y pulse **Delete Program** (Eliminar programa).

Nota: Si está habilitada la característica Manual Operation Priority (Prioridad de funcionamiento manual) durante el tiempo de funcionamiento planificado, este se restablece en 12 horas (valor predeterminado). Para obtener más información acerca de la opción “Prioridad de funcionamiento manual” de la configuración general, consulte la página 18.

Pantalla Schedule (Planificación): Egg Timer (Cronómetro)

La característica Egg Timer (temporizador de cuenta regresiva) permite definir el tiempo de ejecución de la iluminación, el spa, los chorros del spa y otros circuitos. El equipo puede configurarse para permanecer encendido entre un minuto y 23 horas 45 minutos. También puede utilizar la característica “Don’t Stop” (No detener) para anular el tiempo de apagado predeterminado de 12 horas y hacer funcionar el equipo continuamente hasta que lo apague manualmente. Si nunca configuró el temporizador para un equipo específico, el valor predeterminado de fábrica es 12 horas. La duración predeterminada de fábrica es 12 horas. Nota: Si se produce un corte en el suministro eléctrico durante una cuenta regresiva planificada, la función Egg Timer (Cronómetro) no volverá a encender el equipo.

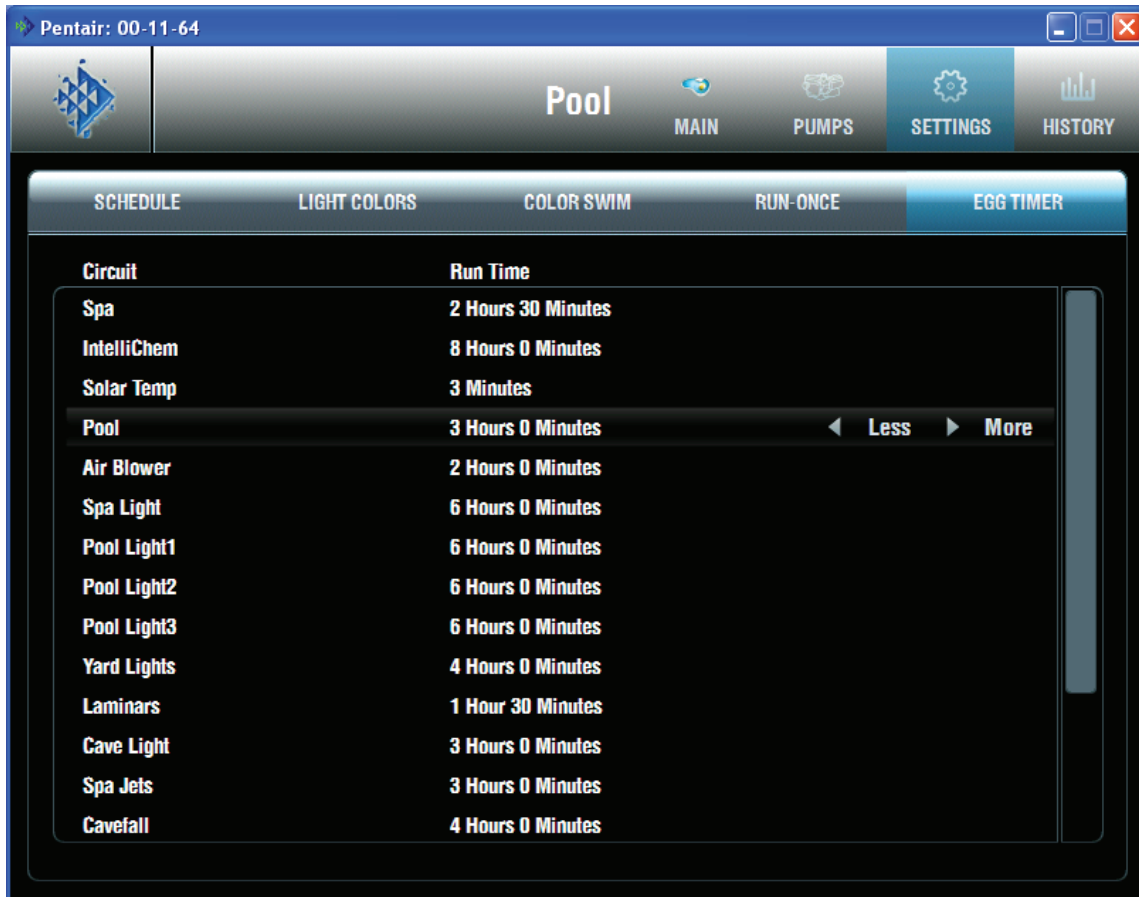

Circuit (Circuito): Nombre del circuito que se utilizará en la planificación.

Run Time (Tiempo de ejecución): Lapso durante el cual se ejecutará el circuito cuando se habilite manualmente.

Botón < Less & > More time
(<Menos y> más tiempo)

Aumente o disminuya el tiempo de funcionamiento actual. Si aumenta el tiempo a más de 23 horas y 45 minutos, aparecerá la opción Don't Stop (No detener). Use Don't Stop para ejecutar el circuito de manera continua.

Configuración del cronómetro (cuenta regresiva)

La función de cuenta regresiva del cronómetro le permite definir el tiempo de funcionamiento de diferentes circuitos. Por ejemplo, si cada vez que enciende su spa desea que se apague automáticamente a las dos horas, puede usar el circuito Egg Timer (Cronómetro) para configurar el tiempo de apagado automático. El período puede ser de 1 minuto a 23 horas 45 minutos. También puede utilizar la característica “Don’t Stop” (No detener) para anular el tiempo de apagado predeterminado de 12 horas y hacer funcionar el equipo continuamente hasta que lo apague manualmente. Si nunca configuró el temporizador para un equipo específico, el valor predeterminado de fábrica es 12 horas. El cronómetro también es útil para apagar las luces y los chorros del spa. Por ejemplo, se puede configurar una bomba de chorro para que se apague en 15 minutos, incluso cuando se enciende con el control remoto del lado del spa. La configuración de fábrica de todos los circuitos Egg Timer (Cronómetro) es 12 horas.

Para configurar la cuenta regresiva del cronómetro:

1. En la pantalla principal, pulse la pestaña **Schedule** (Planificación).
2. Pulse la pestaña **Egg Timer** (Cronómetro). Aparece una lista de circuitos programados.
3. Para establecer una nueva cuenta regresiva para un circuito, primero seleccione el circuito en la lista. Pulse **Less Time** (Menos tiempo) o **More Time** (Más tiempo) para aumentar o disminuir el tiempo de funcionamiento. Scheduled Run Time (tiempo de funcionamiento programado) muestra el tiempo en que funcionará el circuito.

Para configurar la función Don’t Stop (No detener):

1. En la pantalla principal, pulse la pestaña **Schedule** (Planificación).
2. Pulse la pestaña **Egg Timer** (Cronómetro). Aparece una lista de circuitos programados.
3. Seleccione el circuito en la lista y pulse **More Time** (Más tiempo) hasta que el tiempo de funcionamiento supere las 23 horas 45 minutos. Aparecerá Don’t Stop (No detener). El circuito seleccionado ahora estará configurado para funcionar continuamente.

Pantallas History (Historial)

La pantalla History (Historial) muestra los datos de uso de la piscina, el spa, el calentador, las luces y el equipo solar, así como también las temperaturas de la piscina, el spa y el aire. La información de uso puede ser útil para el seguimiento del funcionamiento y la eficiencia del sistema.

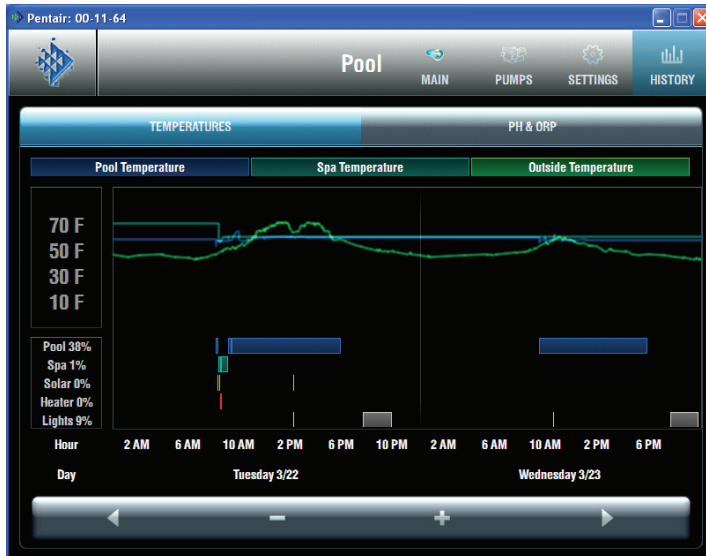

Pantalla Temperatures History (Historial de temperaturas)

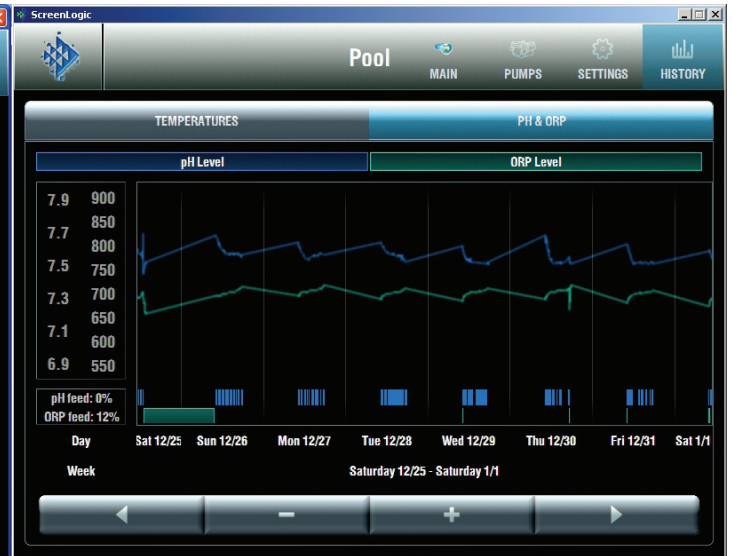

Pantalla pH & ORP History (Historial de pH y ORP)

Zoom In/Zoom Out (Ampliar/Reducir)

Utilice los botones **(-) Zoom Out** (Reducir) y **(+) Zoom In** (Ampliar) para cambiar el período que se muestra a mes, semana, día u hora. Use los botones **< Previous** (Anterior) y **Next >** (Siguiente) para desplazarse por la pantalla de tiempo.

Temperature (Temperatura)

El recuadro azul corresponde a la línea gráfica de la temperatura de la piscina que se muestra en pantalla.

El recuadro aguamarina corresponde a la línea gráfica de la temperatura del spa que se muestra en pantalla.

El recuadro verde corresponde a la línea gráfica de la temperatura exterior que se muestra en pantalla.

Pool/Spa/Solar/Heat/Lights (Piscina/Spa/Equipo solar/Calor/Luces)

Muestra la duración y los horarios en que funcionaron los equipos.

PH y ORP

Pulse pH Level (Nivel de pH) u ORP Level (Nivel de ORP) para ver la siguiente información:

La línea azul corresponde a la línea gráfica de alimentación de pH.

La línea verde corresponde a la línea gráfica de alimentación de ORP.

Pantalla Delays & Alerts (Retardos y alertas)

La pantalla Delays & Alerts (Retardos y alertas) muestra los retardos y alertas actuales del sistema. Si se produce un error de sistema, este aparece en la sección Alerts (Alertas) de la pantalla. Los sensores del agua y aire del sistema se monitorean constantemente para detectar errores. Si se detecta un error en un sensor, el error aparece como se muestra a continuación. Además, en esta pantalla es posible cancelar los retardos que se hayan configurado para el limpiafondo o la bomba de la piscina. También se puede deshabilitar o habilitar el control remoto del lado del spa.

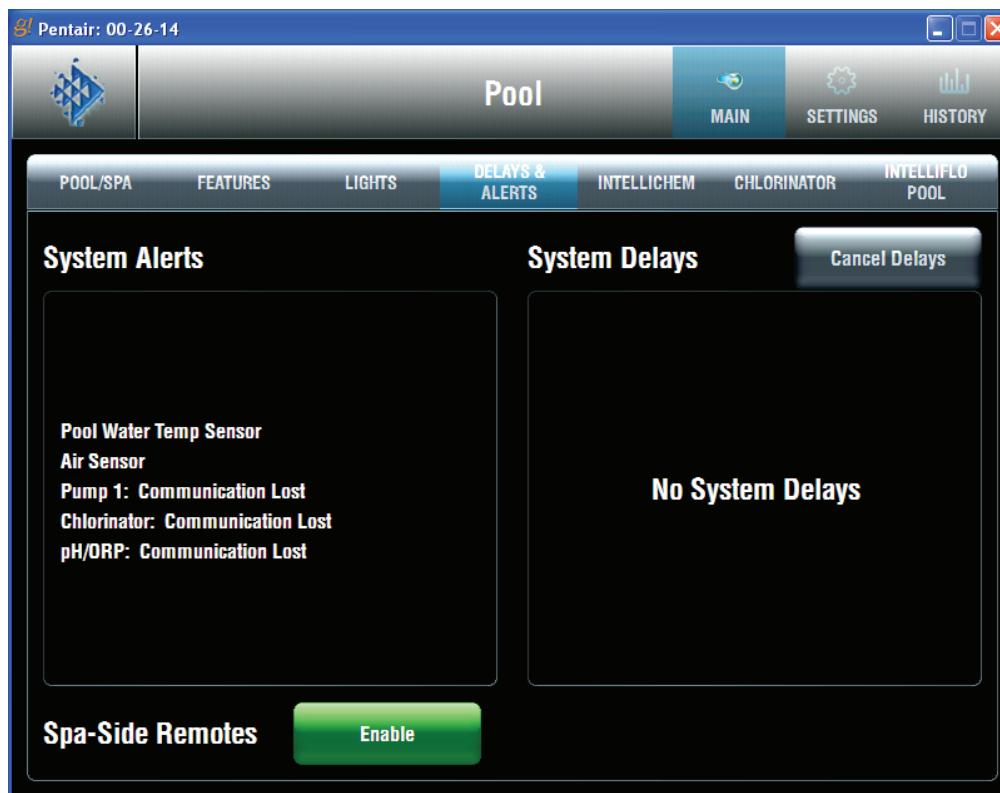

System Alerts (Alertas del sistema)	Muestra información de los errores del sensor de temperatura del agua y del sensor de aire. También muestra el estado actual de comunicación de las bombas, el clorador y el equipo de pH y ORP. Si se detecta un error, el mensaje de error aparece en amarillo.
System Delays (Retardos del sistema)	Presione el botón Cancel Delays (Cancelar retardo) para cancelar la función de retardo del limpiafondo, la piscina o el spa. Vea la página 61 para más información.
Spa-Side remotes (Controles remotos del lado del spa)	Habilita/Deshabilita los controles remotos SpaCommand, iS10 o iS4 del lado del spa.

Mensajes de error del sistema

Si se produce un error de sistema, este aparece en la sección Alerts (Alertas) de la pantalla Delays & Alerts (Retardos y alertas); consulte la página 67.

Característica de cancelación del retardo del sistema

Por cuestiones de comodidad, por única vez, la característica Cancel Delays (Cancelar retardos) cancelará los siguientes retardos de seguridad, que se pueden configurar en el sistema de control IntelliTouch. Se debe tener en cuenta que, por lo general, no hay necesidad de cancelar ninguno de estos retardos, excepto para dar servicio o probar el sistema.

Cuando se encienden las siguientes bombas, si se selecciona Pool Off Delay (Retardo de apagado de la piscina) y se presiona el botón Cancel Delay (Cancelar retardo), las bombas se ven afectadas de la siguiente manera:

- **Heater Cool-Down Delay Cancel (Cancelar retardo de enfriamiento del calentador):** apaga la bomba de filtración de inmediato.
- **Two-Speed Filter Pump 5 minute START on HIGH SPEED Delay Cancel (Cancelar retardo de arranque de 5 minutos de la bomba de filtración de dos velocidades en alta velocidad):** Pasa la bomba a baja velocidad.
- **Automatic Pool Cleaner START Delay (Retardo del arranque del limpiafondo automático de la piscina):** Pone en marcha de inmediato la bomba del limpiafondo. Normalmente, la bomba de filtración funciona durante 5 minutos antes de que arranque la bomba del limpiafondo.
- **Automatic Pool Cleaner START Delay (Retardo del equipo solar-limpiafondo automático de la piscina):** Permite que la bomba del limpiafondo funcione aunque el retardo del equipo solar la haya apagado por 5 minutos.

Acerca del ciclo de enfriamiento del calentador y la cancelación del retardo

Algunos calentadores requieren un ciclo de enfriamiento antes de apagarse. Esto puede lograrse con un procedimiento de configuración del sistema de control IntelliTouch® que hace funcionar la bomba de filtración durante diez minutos más para disipar el calor residual acumulado en la cámara de combustión del calentador. La característica de retardo es principalmente para que la usen los técnicos de servicio cuando desean apagar la bomba de filtración de inmediato y saben que el calentador no ha estado funcionando.

IMPORTANTE: Los calentadores fabricados por Pentair Water Pool and Spa no requieren este período de enfriamiento ni necesitan que se configure el retardo.

Para cancelar un retardo de seguridad:

En Delays & Alerts (Retardos y alertas), pulse el botón **Cancel Delays** (Cancelar retardos).

Las opciones de retardo son:

- Retardo de encendido del limpiafondo
- Retardo de apagado de la piscina
- Retardo de apagado del spa

Habilitar/Deshabilitar los controles remotos del lado del spa

Para deshabilitar o habilitar los controles remotos del lado del spa desde la interfaz ScreenLogic2®:

1. En la pantalla principal Delays & Alerts (Retardos y alertas), pulse el botón **Enable** (Habilitar) para habilitar o deshabilitar el control remoto iS10 o iS4 del lado del spa.
 - Verde = Habilitado
 - Gris = Deshabilitado

Pantallas de estado y control del clorador

Para acceder a la pantalla de estado y controles del clorador:

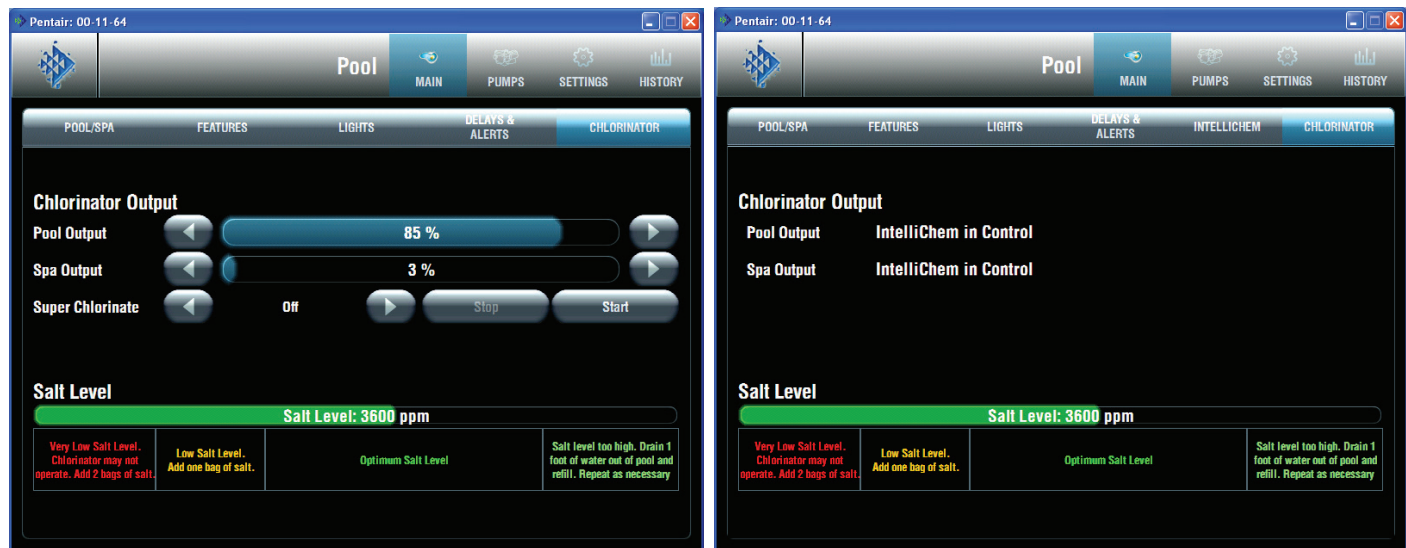

Pantalla del clorador (IntelliChlor)

Pantalla del clorador (IntelliChlor) con controlador IntelliChem

En la pantalla principal de la interfaz ScreenLogic2®, pulse las pestañas **Main** (Principal) y **Chlorinator** (Clorador). La pantalla del clorador muestra lo siguiente:

- **Chlorinator Status (Estado del clorador):** Muestra la condición operativa actual del clorador. Si se detecta un error, el mensaje de error aparece resaltado en verde.
- **Pool Output (Producción de la piscina):** Muestra el nivel de producción de cloración de la piscina con un valor de 0 a 100 %. Pulse las flechas izquierda o derecha para incrementar o disminuir el nivel de producción de cloración de la piscina. El sistema de control IntelliTouch disminuye automáticamente los niveles de producción de cloro a 1/20 de la producción cuando se activa el modo spa. Por ejemplo, si el nivel de producción de la piscina es 60 %, el nivel de cloración se reduce al 3 % cuando se enciende el spa.
- **Spa Output (Producción del spa):** Muestra el nivel de producción de cloración del spa con un valor de 0 a 100 %. Pulse las flechas izquierda o derecha para incrementar o disminuir el nivel de producción de cloración del spa.
- **Super Chlorinate (Supercloración):** Pulse el botón **Start** (Inicio) para realizar una supercloración durante 24 horas. Pulse el botón **Stop** (Detener) para detener la supercloración. El tiempo de funcionamiento predeterminado es de 24 horas.
- **Salt Level (Nivel de sal):** Muestra cuánta sal (en ppm: partes por millón) contiene el agua. El color de la barra de estado indica la condición del agua. La información correspondiente aparece debajo de la barra de estado. Consulte también las instrucciones del fabricante del clorador para conocer los niveles de sal recomendados.

Pantalla del controlador IntelliChem®

En la pantalla del controlador IntelliChem®, puede controlar los valores de pH y ORP. Esta pantalla también muestra los niveles de sal y el balance actual del agua. Los valores de dureza cálcica, alcalinidad y ácido cianúrico también pueden ajustarse sobre la base de pruebas manuales para calcular el valor de balance del agua. Nota: Si el valor de Saturation Index (índice de saturación) es 0, significa que el agua está químicamente balanceada. Un índice negativo (-) indica tendencias corrosivas. Un índice positivo (+) indica tendencias a la formación de incrustaciones. En una piscina, se considera satisfactorio un índice de saturación de +0,3 a -0,3.

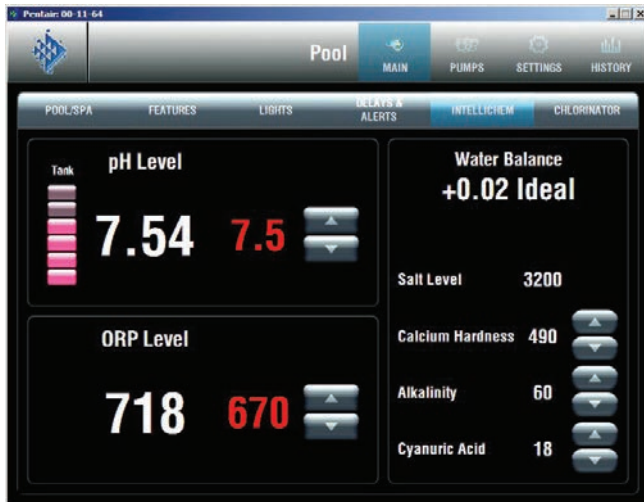

Para acceder a la pantalla de estado y control de pH y ORP (IntelliChem):

1. En la pantalla principal de la interfaz ScreenLogic2, pulse la pestaña **Main** (Principal) e **IntelliChem** para ver la pantalla de pH y ORP. La pantalla muestra:

- **pH Level (Nivel de pH):** Muestra el nivel de pH actual. Pulse el botón Up/Down (Arriba/Abajo) para ajustar el valor de consigna de pH a fin de cumplir las normas químicas para piscinas y spas. El rango ajustable es de 7,2 a 7,6 en incrementos de 0,1. El valor de consigna de pH predeterminado es de 7,5.
- **ORP Level (Nivel de ORP):** Muestra el nivel de ORP actual. Pulse el botón Up/Down (Arriba/Abajo) para ajustar el valor de consigna de ORP a fin de cumplir las normas químicas para piscinas y spas. El rango ajustable es de 650 a 800 en incrementos de 10. El valor de consigna de ORP predeterminado es 700.

Química recomendada del agua de la piscina

Cloro libre: 2,0 - 4,0 ppm. Un nivel superior a 4,0 ppm puede ser corrosivo para las piezas de metal.

Cloro combinado (cloraminas): Ninguno (superclorar para quitar todas las cloraminas)

pH: 7,2 - 7,8 (USE ÁCIDO MURIÁTICO para reducir el pH y carbonato de sodio para elevar el pH).

Ácido cianúrico: 30 - 50 ppm

Alcalinidad total: 80 - 120 ppm

Dureza cálcica: 200 - 400 ppm

Sal: 3000 - 4500 ppm (ideal: 3400 ppm)

Metales (cobre, hierro, manganeso): Ninguno

Nitratos: Ninguno - **Fosfatos:** Menos de 125 ppb

Water Balance (Balance del agua): El valor ideal de balance del agua debería ubicarse entre -0,30 y +0,30.

Alcalinidad total

El rango ideal de alcalinidad total recomendado por la APSP es de 80 a 120 ppm para piscinas de "gunita" y concreto, y de 125 a 170 ppm para piscinas pintadas, de vinilo y de fibra de vidrio. Compruebe los niveles semanalmente y ajuste de acuerdo con las recomendaciones de su profesional de piscinas. La alcalinidad total puede describirse como un búfer que mantiene el pH bajo control. El pH depende de la capacidad de la alcalinidad total en el agua de soportar los cambios en el pH. Si la alcalinidad es demasiado alta, al agregar ácido (similar al pH), se reduce el nivel. Si se agrega una base (como bicarbonato de sodio) cuando la alcalinidad total es baja, se eleva el nivel. El nivel de alcalinidad total del agua es una medición de todos los carbonatos, bicarbonatos, hidróxidos y demás sustancias alcalinas que se encuentran en el agua de la piscina.

Dureza cálcica

El rango recomendado de dureza cálcica es de 200 a 500 ppm. Es necesario comprobar los niveles de dureza cálcica semanalmente. La dureza cálcica es la escama de carbonato de calcio que se deposita en las superficies de la piscina. La prueba de dureza cálcica es una medida de qué tan "dura" o "blanda" sale el agua en la prueba. El agua "dura" puede tener altos niveles de calcio y magnesio. Si estos niveles son demasiado altos, el agua se satura y deja depósitos de escama de carbonato de calcio (una irregularidad "blancuzca" y cristalizada) en cualquier superficie dentro de la piscina. Si los niveles son demasiado bajos, el agua se vuelve "blanda" y corroe las superficies dentro de la piscina. Use TSP o Hydroquest 100 para reducir los niveles de dureza cálcica que sean demasiado elevados, o agregue agua a la piscina que tenga un menor contenido de dureza cálcica. Los niveles demasiado bajos requieren la adición de cloruro de calcio.

Ácido cianúrico: el ácido cianúrico se necesita en las piscinas de exteriores para ayudar a estabilizar y mantener niveles apropiados de cloro. El 90 % del cloro no estabilizado es destruido por la radiación UV del sol. El ácido cianúrico estabiliza el cloro en el agua para impedir la degradación por los rayos UV. Al utilizar IntelliChlor SCG, el nivel de ácido cianúrico se debe mantener entre 30 y 50 ppm.

Pantalla de la bomba IntelliFlo® VF

En la pantalla de la bomba IntelliFlo VF, se puede poner en marcha o detener la bomba IntelliFlo, ajustar el GPM para cada circuito de la bomba y ver las condiciones de error actuales de la bomba. También se muestra el uso de energía de la bomba IntelliFlo, las RPM (IntelliFlo VS), los GPM (IntelliFlo VF) y el estado del filtro.

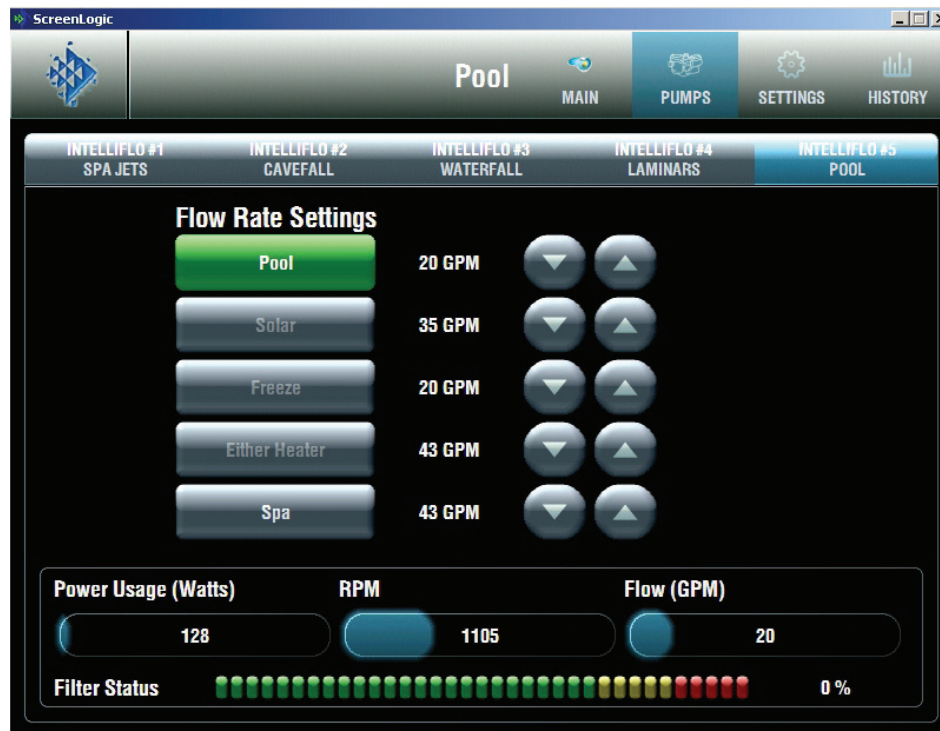

Pantalla de estado y controles de la bomba IntelliFlo

Para acceder a la pantalla de estado y controles de la bomba IntelliFlo:

1. En la pantalla principal de la interfaz ScreenLogic2, pulse la pestaña **PUMPS** (Bombas) e **IntelliFlo #1 Pool** (Piscina 1). Se abre la pantalla IntelliFlo:
 - **Status (Estado):** Muestra la condición operativa actual de la bomba. Si se detecta una alarma mientras la bomba está funcionando, el mensaje de alarma aparece en color verde en el panel “Status”. Para ver las descripciones de los mensajes de alarma de la bomba IntelliFlo VF, consulte “Alertas y advertencias de la bomba IntelliFlo VF” en la página 69. Para ver las descripciones de los mensajes de alarma de la bomba IntelliFlo VS, consulte “Alarmas y advertencias de la bomba IntelliFlo VS” en la página 81.
 - **Configuración y botones para Flow Rate (Caudal de flujo):** Muestra los botones para activar y desactivar los circuitos de la bomba asignados. Estos circuitos se configuran en la herramienta “Configurator” (Configurador) (pasos 2 de 5 y 4 de 5); vea las páginas 20 y 31. Pulse el botón para activar el circuito de la bomba en los GPM especificados que aparecen en pantalla. El botón aparecerá en color verde para indicar que la bomba está activa. Varios botones de circuitos de la bomba pueden estar activos al mismo tiempo. Por ejemplo, si activa la bomba de la fuente para que se funcione a 80 GPM y luego pulsa el botón Waterfall (cascada), que está configurado a 120 GPM, ambos botones aparecerán en color verde al mismo tiempo. Sin detenerse, la bomba acelerará desde 80 GPM hasta llegar a 120 GPM. Si luego pulsa el botón de la cascada para desactivar el circuito, el botón ya no aparecerá en color verde y la bomba desacelerará los GPM para volver a los 80 GPM anteriores.

Pantalla de estado y controles de la bomba IntelliFlo® VF (continuación)

- **Visor de GPM y botón arriba/abajo:** Muestra los galones por minuto (GPM) para el circuito de la bomba seleccionado según se configuró en la herramienta “Configurator” (Configurador) (pasos 2 de 5 y 4 de 5); consulte las páginas 27 y 31. Pulse el botón hacia arriba para aumentar los GPM. Pulse el botón hacia abajo para disminuir los GPM. Los indicadores Power Usage (Watts) (Uso de energía [vatios]), RPM y Flow (GPM) (Flujo [GPM]) muestran el estado de la bomba mientras se encuentra en funcionamiento. Si la bomba está funcionando y se utilizan estos botones para aumentar o disminuir el caudal de flujo de GPM, la bomba se detendrá unos 10 segundos, luego se pondrá en marcha nuevamente y funcionará según la configuración de GPM solicitada.
- **Salida de IntelliFlo (Pump Off/Pump On [Bomba desactivada/Bomba activada]):** El cuadro **Pump Off** aparece en color verde cuando la bomba está apagada y no funciona. El cuadro **Pump On** aparece en color verde cuando la bomba está funcionando. Los indicadores Power Usage (Watts) (Uso de energía [vatios]), RPM y Flow (GPM) (Flujo [GPM]) muestran el estado de la bomba mientras se encuentra en funcionamiento. Si el cuadro “Pump On” aparece en color verde y no hay botones activos (verdes) en la pantalla, significa que la bomba está funcionando y quizás se está “filtrando” la piscina.
- **Indicadores de estado Power Usage (Watts) (Uso de energía [vatios]), RPM y Flow (GPM) (Flujo [GPM]):** Los indicadores de estado de la bomba muestran el uso de energía en vatios, la velocidad en revoluciones por minuto (RPM) y el flujo en galones por minuto (GPM) mientras la bomba está funcionando.
- **Filter Status (Estado del filtro):** Muestra el estado actual del filtro expresado con un porcentaje, según el parámetro “Clean Filter PSI” (PSI de limpieza del filtro). Solo se aplica a las bombas IntelliFlo VF; consulte la página 66. Por lo general, cuando el estado del filtro indica 24 %, significa que es necesario limpiar el filtro (o retrolavarlo). Cuando la bomba detecta que la presión diferencial del filtro (diferencia de 10 PSI) ha aumentado y se encuentra a la presión configurada en “Clean Filter” (limpieza del filtro), la interfaz ScreenLogic2 muestra una advertencia “Filter Warning” (Advertencia de filtro) para indicar que es necesario limpiar el filtro (retrolavarlo) para reducir la presión. Se debe detener la bomba IntelliFlo®, colocar el sistema IntelliTouch en el modo “Service” (Servicio), presionar el botón Start/Stop (Iniciar/Detener) en la bomba IntelliFlo, y presionar el botón Backwash (Retrolavar) para iniciar la operación de flujo de retrolavado. La bomba IntelliFlo funcionará durante el tiempo de ciclo preestablecido al flujo preestablecido (GPM). El flujo es ajustable para adaptarse a los requisitos de flujo de retrolavado específicos del filtro. Una vez finalizado el ciclo de retrolavado, se ejecutará el ciclo “Rinse” (Enjuague) durante el tiempo preestablecido. Una vez que finalicen estos ciclos, o cuando se presione el botón Start/Stop para detener el proceso, se volverá a calcular el estado del filtro y se medirá la presión cero cuando se vuelva a utilizar el modo Filter (Filtrado).

Pantalla de estado y controles de la bomba IntelliFlo® VS

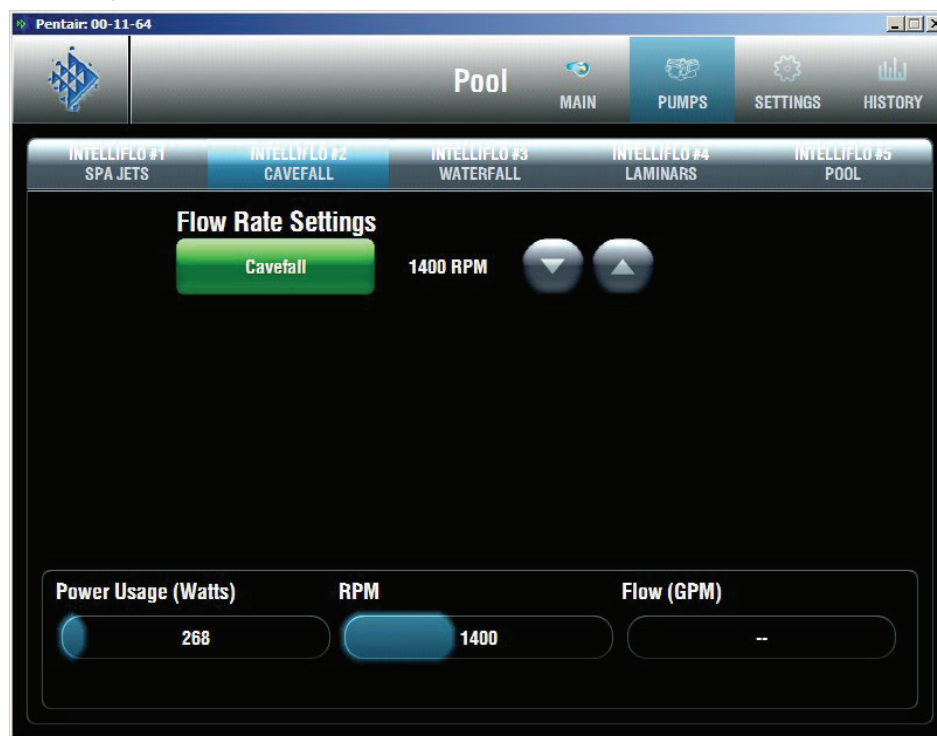

Para acceder a la pantalla de estado y controles de la bomba IntelliFlo VS:

- En la pantalla principal de la interfaz ScreenLogic2®, pulse las pestañas **PUMPS** (Bombas) e **IntelliFlo #(x)** (el nombre de la primera velocidad asignada define el nombre de la pestaña). Cuando hay varias bombas instaladas, también se muestra el número (dirección) de las bombas. La pantalla IntelliFlo muestra la siguiente información:
 - Status (Estado):** Consulte la página 79 para obtener más detalles.
 - Configuración y botones para Flow Rate (Caudal de flujo):** Muestra los botones para activar y desactivar los circuitos de la bomba asignados. Estos circuitos se configuran en la herramienta “Configurator” (Configurador) (pasos 2 de 5 y 4 de 5); vea las páginas 20 y 31. Pulse el botón para activar el circuito de la bomba en los GPM especificados que aparecen en pantalla. El botón aparecerá en color verde para indicar que la bomba está activa. Varios botones de circuitos de la bomba pueden estar activos al mismo tiempo. Por ejemplo, si activa la bomba de la fuente para que se funcione a 80 GPM y luego pulsa el botón Waterfall (cascada), que está configurado a 120 GPM, ambos botones aparecerán en color verde al mismo tiempo. Sin detenerse, la bomba acelerará desde 80 GPM hasta llegar a 120 GPM. Si luego pulsa el botón de la cascada para desactivar el circuito, el botón ya no aparecerá en color verde y la bomba desacelerará los GPM para volver a los 80 GPM anteriores.
 - Visor de GPM y botón arriba/abajo:** Muestra la velocidad actual de la bomba en revoluciones por minuto (RPM) para el circuito de la bomba seleccionado según se configuró en la herramienta “Configurator” (Configurador) (pasos 2 de 5 y 4 de 5); vea las páginas 20 y 31. Pulse el botón hacia arriba para aumentar las RPM. Pulse el botón hacia abajo para disminuir las RPM. El indicador de RPM mostrará el estado mientras la bomba esté funcionando. Si la bomba está funcionando y se utilizan estos botones para aumentar o disminuir las RPM de la bomba, la bomba se detendrá, se pondrá en marcha nuevamente y funcionará según la configuración de RPM solicitada.
 - Salida de IntelliFlo (Pump Off/Pump On [Bomba desactivada/Bomba activada]):** Consulte la página 80 para obtener más detalles.
 - Power Usage (Watts) (Uso de energía [vatios]):** No se aplica a las bombas IntelliFlo VS.
 - Indicador de estado Flow (GPM) (Flujo [GPM]):** Consulte “Configuración y botones para Flow Rate (Caudal de flujo)” para obtener más detalles. El valor de “Flow (GPM)” no se muestra para la bomba IntelliFlo VS.
 - Filter Status (Estado del filtro):** No se aplica a las bombas IntelliFlo VS.

Preguntas frecuentes y solución de problemas

Sección 2

Sugerencias y preguntas frecuentes sobre la interfaz ScreenLogic2®

Use la siguiente información para resolver problemas operativos generales de la interfaz ScreenLogic2.

Preguntas sobre soporte técnico de la interfaz ScreenLogic2

Antes de comunicarse con el servicio de soporte técnico, tenga en cuenta que el personal de ese servicio solo puede asistirlo en cuestiones relativas al hardware y al software de la interfaz ScreenLogic2 utilizados con los dispositivos Apple Watch, Android para teléfonos o tabletas, iPhone® o iPad® proporcionados para la interfaz ScreenLogic2. No se dispone de soporte técnico para dispositivos no admitidos. Consulte la documentación del fabricante si tiene otras preguntas. Para obtener la información de contacto del servicio de soporte técnico, vea la página viii.

¿Por qué el programa de configuración dice “Looking for Controller” (Buscando controlador)?

Si el programa de configuración muestra el mensaje “Looking for controller” (Buscando controlador) por más de 60 segundos al iniciar la interfaz ScreenLogic2, es posible que haya un problema de comunicación en algún lugar del sistema. Si la interfaz ScreenLogic2 ya ha funcionado sin inconvenientes, intente estos pasos para resolver el problema:

1. Asegúrese de que el dispositivo inalámbrico de la interfaz ScreenLogic2 esté conectado al enrutador inalámbrico. En la mayoría de los casos, la manera más fácil de restablecer la conexión consiste en hacer arrancar el dispositivo de la interfaz ScreenLogic2 en frío.
2. Ubique el adaptador de protocolo de la interfaz ScreenLogic2 y el enrutador inalámbrico. Compruebe que el LED de alimentación del enrutador inalámbrico esté encendido. Estos dos dispositivos deben estar uno cerca del otro. Apague y encienda ambos dispositivos. Puede utilizar un clip sujetapapeles para reiniciar el adaptador de protocolo presionando el botón de reinicio embutido. Para reiniciar el enrutador inalámbrico, puede desenchufarlo y volverlo a enchufar.
3. Compruebe el cableado al adaptador de protocolo y al centro de carga del sistema de control IntelliTouch.

Las interfaces de domótica (que utilizan el adaptador i-Link®) no reflejan inmediatamente la información de la interfaz ScreenLogic cuando se cambia una configuración.

Las interfaces de domótica (que utilizan el adaptador i-Link) pueden presentar un retardo en presentar la información que muestra la interfaz ScreenLogic. Esto es normal en las operaciones desde la interfaz ScreenLogic2 a la interfaz i-Link. El dispositivo de la interfaz ScreenLogic2 actualizará la pantalla de i-Link aproximadamente cada 30 a 60 minutos durante los períodos de transmisión desde la interfaz ScreenLogic2 hacia el sistema de control de domótica i-Link.

Mensajes de error de la interfaz ScreenLogic2

Si se produce un error en el sistema de control IntelliTouch o en un equipo relacionado, se muestra una alerta en la pestaña **Delays & Alerts** (Retardos y alertas) (consulte la página 60).

1. En la pantalla principal de la interfaz ScreenLogic2, pulse la pestaña **Equipment** (Equipos).
2. El mensaje de error aparece en el cuadro de mensaje del sistema. Si hay varios errores, los mensajes se van mostrando cíclicamente en el cuadro de estado ubicado en la pantalla Equipment (Equipos).

¿Cuántos adaptadores de protocolo de la interfaz ScreenLogic2 puedo instalar en un sistema de control IntelliTouch o EasyTouch?

Puede instalar un adaptador de protocolo por sistema de control IntelliTouch® o EasyTouch®. Sin embargo, es posible utilizar simultáneamente hasta cuatro interfaces ScreenLogic2 con el adaptador de protocolo. Para obtener más información acerca de los kits de accesorios de la interfaz, consulte “Kits de la interfaz ScreenLogic2 para el sistema de control IntelliTouch”, en la página 3.

Alarmas y advertencias de la bomba IntelliFlo® VF

La bomba IntelliFlo® muestra todas las alarmas y advertencias en la pantalla del panel de control. En caso de alarma o advertencia, se encenderá la luz LED correspondiente en la pantalla. Todos los botones del panel de control están desactivados hasta que se notifica de la alarma o advertencia con el botón **Enter** (Entrar). Presione el botón **Reset** (Reiniciar) para borrar la alarma una vez que se resuelve la condición de falla. Nota: La bomba IntelliFlo no se enciende si el impulsor está girando. Las alertas y advertencias son las siguientes:

- **Power out failure (Falla por falta de alimentación):** El voltaje de suministro de entrada es inferior a 170 VCA. El accionador no puede protegerse de la sobretensión. El accionador posee condensadores que lo mantienen encendido el tiempo suficiente para guardar los parámetros de funcionamiento actuales. Si la energía se recupera durante este proceso, de aproximadamente 20 segundos, el accionador no se reiniciará hasta completarlo.
- **Priming error (Error de cebado):** Si la bomba no se define como cebada en el lapso indicado en “Max Priming Time” (Tiempo máximo de cebado), se detendrá y generará una “Priming Alarm” (Alarma de cebado) durante 10 minutos, y luego intentará cebarse nuevamente. El valor de tiempo máximo de cebado es configurado por el usuario en el menú de cebado. Si la bomba IntelliFlo no se puede cebar en cinco intentos, se generará una alarma permanente que se deberá restablecer manualmente.
- **Overheat alert (Alerta de sobrecalentamiento):** Si la temperatura del accionador supera los 130 °F (54 °C), la bomba IntelliFlo reducirá lentamente la velocidad hasta que se solucione la situación de sobrecalentamiento.
- **Anti-freezing (Anticongelamiento):** Cuando está activada esta característica, el motor funciona a 1000 RPM durante 60 minutos. Solo se activa en los modos manual y de filtrado. Nota: La protección interna contra el congelamiento de la bomba IntelliFlo se desactiva cuando se conecta a un sistema de control IntelliTouch. La protección contra el congelamiento se activa al seleccionar YES (Sí) en la sección ON WITH FREEZE (Encendido en congelamiento) en el menú de la función del circuito correspondiente del sistema de control IntelliTouch. Para activar nuevamente la protección interna contra el congelamiento de la bomba IntelliFlo, se debe apagar y encender la alimentación del accionador.
- **Blocked system (Sistema bloqueado):** Detecta una línea de succión bloqueada. Pasados 30 segundos, esta alarma se restablece automáticamente y la bomba se reinicia.
- **System service soon (Dar servicio al sistema pronto):** Le avisa al operador que la presión de descarga de la bomba ha llegado al valor configurado en la opción Clean Filter Pressure (presión de limpieza del filtro) del menú Filter (Filtro). El estado del filtro indica 100 %. La luz LED de advertencia verde permanecerá encendida hasta que se realice un ciclo de retrolavado. La bomba IntelliFlo reducirá automáticamente la velocidad según sea necesario para no superar la presión de limpieza del filtro.
- **Over current (Sobrecorriente):** Indica que el accionador está sobrecargado o que el motor tiene un problema eléctrico. El accionador se reiniciará 20 segundos después de solucionarse la condición de sobrecorriente.
- **Over voltage (Sobretensión):** Indica que un voltaje de suministro de alimentación excesivo o una fuente de agua externa hacen que la bomba y el motor giren y, en consecuencia, generen un voltaje excesivo en el bus de CC interno del accionador. El accionador se reiniciará 20 segundos después de solucionarse la condición de sobretensión.

Para obtener más información sobre la solución de problemas con la bomba IntelliFlo, consulte la Guía de instalación y del usuario de la bomba IntelliFlo VS ((P/N 350075).

Bloqueo de succión

Cuando algo bloquea la succión de la bomba en su totalidad, la bomba se apagará inmediatamente (en 1 segundo). También se apagará a los pocos segundos de interrupción de flujo con la misma alerta. La unidad se volverá a encender en 30 segundos y comenzará a acelerar lentamente. Esta función se debe probar en todas las instalaciones nuevas, dirigiendo el flujo hacia un punto de succión y cubriéndolo con algún trozo de material (no con la mano). Esta alerta se desactiva en modo manual.

Alarmas y advertencias de la bomba IntelliFlo® VS

Las alarmas y advertencias de la bomba IntelliFlo VS se indican mediante el encendido de luces LED en el panel de control. Por ejemplo, si hay una advertencia de temperatura del accionador, la luz LED parpadea dos veces, se apaga y vuelve a parpadear dos veces. Esta secuencia se repite hasta que se soluciona la situación.

- **Advertencias:** En caso de advertencia, la bomba sigue funcionando, pero a menor velocidad. La luz LED verde ejecuta una secuencia de dos destellos para indicar qué alarma o advertencia se produjo.
- **Alarmas:** En caso de alarma, el accionador de la bomba deja de funcionar. La luz LED roja queda encendida para indicar la presencia de una alarma. Las luces LED de alarma se restablecen cuando se soluciona la situación.

Para obtener más información sobre la solución de problemas con la bomba IntelliFlo, consulte la Guía de instalación y del usuario de la bomba IntelliFlo VS (P/N 357269).

Secuencia de luces LED de alarma y advertencia

Cantidad de destellos de la luz LED	Alarma	Descripción	Acción
2	Advertencia de temperatura del accionador	Temperatura excesiva del accionador	<ol style="list-style-type: none"> 1. Asegúrese de que el ventilador del motor tenga un área de ventilación adecuada. 2. Detenga el motor y déjelo enfriar. 3. Haga funcionar el motor a mayor velocidad para mejorar el flujo de aire de enfriamiento.
5	Alarma desconocida	Falla de electrones	<ol style="list-style-type: none"> 1. Desconecte y conecte la alimentación de la bomba para reiniciarla. 2. Reemplace el accionador.
6	Alarma de temperatura del accionador	Temperatura excesiva del accionador	<ol style="list-style-type: none"> 1. Asegúrese de que el ventilador del motor tenga un área de ventilación adecuada. 2. Haga funcionar el motor a mayor velocidad para mejorar el flujo de aire de enfriamiento.
7	Alarma de corte de energía	Voltaje de suministro de corriente bajo	Asegúrese de que el voltaje del suministro de corriente sea adecuado.
8	Alarma de sobrecorriente	Exceso de corriente en el accionador	<ol style="list-style-type: none"> 1. Examine el sistema mecánico/de fluidos para encontrar el origen de la sobrecarga. 2. Desactive el motor y determine si gira libremente. 3. Reemplace el accionador.

Conexión remota al sistema

Con la aplicación “ScreenLogic Connect”, puede controlar el funcionamiento de su piscina y spa de manera remota desde una computadora portátil a través de Internet, o desde una computadora conectada a la red local de su casa. Puede descargar ScreenLogic Connect desde www.pentairpool.com.

Para conectarse al sistema de manera remota:

1. Después de instalar la herramienta “ScreenLogic Connect”, haga clic en el icono “ScreenLogic Connect” del escritorio para iniciar el programa.
2. Escriba el nombre del sistema de la interfaz ScreenLogic2® en el cuadro “System Name” (Nombre del sistema). El nombre se debe escribir de la siguiente manera: **Pentair: xx-xx-xx**
La dirección del **adaptador de protocolo (xx-xx-xx)** corresponde a los últimos seis dígitos del número de serie del adaptador de protocolo, que se encuentra en el mismo adaptador.
3. En el recuadro “Password” (Contraseña), escriba la contraseña del sistema que asignó en el cuadro de diálogo “Set Remote Access Password” (Establecer contraseña de acceso remoto) de la página “General Settings (step 1 of 5)” (Configuración general [paso 1 de 5]). Consulte la página 17 para obtener más detalles o deje el recuadro en blanco si no se ha asignado una contraseña.
4. Haga clic en la casilla “Remember Login info” (Recordar información de inicio de sesión) si desea guardar el nombre y la contraseña del sistema para no tener que reingresar esa información cada vez que desee conectarse.
5. Haga clic en el botón “Start ScreenLogic” (Iniciar ScreenLogic) para conectarse al sistema e iniciar la interfaz ScreenLogic2. Haga clic en el botón “Options” (Opciones) y luego en el botón “Configure ScreenLogic” (Configurar ScreenLogic) para configurar el sistema con la herramienta “Configurator” (Configurador) (consulte la página 32 para obtener más información).

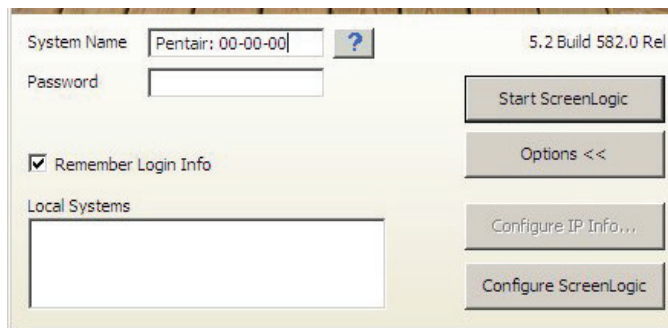

Para conectarse al sistema mediante la red local:

1. Escriba el nombre del sistema de la interfaz ScreenLogic2 en el cuadro “System Name” (Nombre del sistema). El nombre se debe escribir de la siguiente manera: **Pentair: xx-xx-xx**
La dirección del **adaptador de protocolo (xx-xx-xx)** corresponde a los últimos seis dígitos del número de serie del adaptador de protocolo, que se encuentra en el mismo adaptador.
2. Haga clic en el botón “Options” (Opciones). El programa ScreenLogic2 Interface Connect lo reconocerá y completará automáticamente el nombre del sistema en el recuadro “Local Systems” (Sistemas locales).
3. Haga clic en la casilla “Remember Login info” (Recordar información de inicio de sesión) si desea guardar el nombre y la contraseña del sistema para no tener que reingresar esa información cada vez que desee conectarse.
4. Haga clic en el botón “Start ScreenLogic” (Iniciar ScreenLogic) para conectarse al sistema e iniciar la interfaz ScreenLogic2. Haga clic en el botón “Configure ScreenLogic” (Configurar ScreenLogic) para configurar el sistema con la herramienta “Configurator” (Configurador) (consulte la página 17 para obtener más información).

Glosario

802.11: Hace referencia a una familia de especificaciones desarrollada por el IEEE para la tecnología LAN inalámbrica. El estándar 802.11 especifica una interfaz por aire entre un cliente inalámbrico y una estación de base, o entre dos clientes inalámbricos, y proporciona una transmisión de 1 o 2 Mbps en la banda de 2,4 GHz utilizando el espectro expandido por saltos de frecuencia (FHSS) o el espectro expandido por secuencia directa (DSSS).

802.11b: Es una extensión del estándar 802.11 que se aplica a las LAN inalámbricas (WLAN) y proporciona una transmisión de 11 Mbps (con reducción a 5,5; 2 y 1 Mbps) en la banda de 2,4 GHz. 802.11b utiliza solamente DSSS. La capacidad de procesamiento de datos es de más de 5 Mbps en la banda de 2,4 GHz.

802.11g: Es una extensión del estándar 802.11 que se aplica a las LAN inalámbricas (WLAN) y proporciona una transmisión de 54 Mbps (con reducción a 1, 2; 5,5; 6; 9; 11; 12; 24; 36 y 48 Mbps) en la banda de 2,4 GHz. 802.11g utiliza multiplexación por división de frecuencias ortogonales (OFDM). La capacidad de procesamiento de datos es de más de 11 Mbps en la banda de 2,4 GHz.

Centro de alimentación: Igual que el centro de carga, salvo por la base para disyuntor.

Centro de carga: Recinto de metal con relés de alimentación, transformador y disyuntores de circuito. El centro de carga se instala antes de instalar el kit Personality. Se utiliza para distribuir la alimentación para el control de los sistemas IntelliTouch. También se conoce como “subpanel”.

Circuitos de funciones: Circuitos programables que pueden controlar macrocircuitos, relés o actuadores de válvulas.

Circuitos de relé: Circuitos que controlan los relés en la placa Personality. Conectores en el borde superior de la placa de circuitos.

Compartimiento de alto voltaje: Gran compartimiento del extremo inferior derecho del centro de carga para todas las conexiones de cables de alto voltaje, incluidos los disyuntores, los relés y el interruptor de circuito por falla a tierra.

Compartimiento de bajo voltaje: Compartimiento superior del centro de carga para todos los cables de bajo voltaje.

Computadora cliente: Computadora que se conecta a Internet compartiendo la conexión de una computadora host o de un punto de acceso.

Computadora host: Computadora conectada directamente a Internet a través de un módem o un adaptador de red.

Conducto eléctrico de bajo voltaje: Espacio vertical en el costado izquierdo del centro de alimentación o carga para el cableado de bajo voltaje.

Conector de terminal de tornillo: Conector extraíble que puede conectarse a la placa de circuitos con múltiples tomas (de 2 a 12) para recibir cables desde los controladores y sensores; cables sostenidos por terminales de tornillo; es posible conectar varios cables de un calibre suficientemente pequeño (en general, de 22 AWG) en una sola toma de un conector de la terminal.

Controlador MobileTouch: Controlador inalámbrico para los sistemas IntelliTouch que cuenta con todas las funcionalidades del panel de control para interiores.

Dirección de protocolo Internet (IP): Dirección de una computadora conectada a una red. Una parte de la dirección indica en qué red se encuentra la computadora y la otra representa la identificación del host.

Gigahercio (GHz): Unidad de frecuencia equivalente a 1.000.000.000 de ciclos por segundo.

iS10/SpaCommand: Control remoto del lado del spa que posee hasta diez funciones y cuenta con funcionalidad para cambiar la temperatura. Puede instalarse en el deck alrededor del spa o en la pared del spa. 72

Glosario (continuación)

iS4: Control remoto del lado del spa de cuatro funciones. Puede instalarse en el deck alrededor del spa o en la pared del spa.

Kit de expansión: Kit que incluye más adicionales al kit Personality existente. Requiere un centro de carga para cada kit de expansión.

Kit Personality: Conjunto de piezas para definir la funcionalidad de un sistema; puede incluir: panel de control para exteriores, sensores de temperatura, actuadores y relés adicionales.

LAN: Una red de área local (LAN) es una red de datos de alta velocidad y bajo nivel de errores que cubre un área geográfica relativamente pequeña.

Megabits por segundo (Mbps): Velocidad de transmisión de 1.000.000 de bits por segundo.

Megahercio (MHz): Unidad de frecuencia equivalente a 1.000.000 de ciclos por segundo.

Panel de control para exteriores: Panel de control abatible instalado en la parte superior del centro de alimentación o carga para controlar los sistemas IntelliTouch®.

Panel de control para interiores: Este control remoto de 14 botones con LCD (pantalla de cristal líquido) se conecta a la placa Personality en el centro de carga o alimentación. El panel de control puede montarse en la pared en el interior de una casa para controlar los sistemas IntelliTouch.

Placa Personality: Placa de circuitos montada en la parte superior del tablero principal del panel de control para exteriores. La placa Personality define las funcionalidades del sistema.

Protección contra congelamiento: Un circuito con protección contra congelamiento hace circular agua para evitar que los tubos se congelen si el sensor de temperatura del aire exterior detecta que la temperatura se acerca al punto de congelamiento (menos de 36 °F [2,20 °C]). Consulte “Configurar circuitos (paso 2 de 4)”, en la página 35, para obtener más información.

Punto de acceso: Un punto de acceso (AP) es un hub inalámbrico independiente que permite que cualquier computadora equipada con un adaptador de red inalámbrica se comuniquen con otra computadora y se conecte a Internet.

RF: Radiofrecuencia.

Sistemas de control IntelliTouch® +3: Los circuitos de funciones, los macrocircuitos y las características de iluminación de nado de colores y conjunto de colores solo están disponibles en los modelos del sistema IntelliTouch +3. Los modelos del sistema IntelliTouch +3 son los siguientes: i7+3 (P/N 520505), i9+3S (P/N 520508), i9+3 (P/N 520509) e i10+3 (P/N 520510). Para obtener más información, consulte “Kits Personality del sistema de control IntelliTouch”, en la página 2.

Transceptor: Placa de circuitos con antena conectada que puede enviar y recibir transmisiones de radiofrecuencia (inalámbricas).

Wi-Fi: Sigla en inglés de “fidelidad inalámbrica”; es un término utilizado de manera genérica para referirse a cualquier tipo de red 802.11, como 802.11b, 802.11g o 802.11a. Sello de aprobación de Wireless Ethernet Compatibility Alliance (WECA).

WLAN: Sigla en inglés de “Red de área local inalámbrica”, un tipo de red de área local que utiliza



1620 HAWKINS AVE., SANFORD, NC 27330 • (919) 566-8000
10951 WEST LOS ANGELES AVE., MOORPARK, CA 93021 • (805) 553-5000

WWW.PENTAIR.COM

Todas las marcas comerciales y logotipos de Pentair aquí mostrados son propiedad de Pentair Inc. o de sus filiales internacionales en Estados Unidos u otros países. El resto de marcas comerciales y logotipos registrados o sin registrar de terceros son propiedad de sus respectivos propietarios. El resto de marcas registradas y nombres comerciales son propiedad de sus respectivos propietarios. iPhone®, iPad®, iPod touch®, Apple® App Store® y iTunes® son marcas registradas de Apple Inc. en Estados Unidos y otros países. Google Play® y Android® son marcas registradas de Google LLC en Estados Unidos y otros países.

© 2016 Pentair. Todos los derechos reservados. Este documento está sujeto a cambios sin previo aviso.

P/N 523114 - Rev A 10/2016